

EVODENS AMC

CALDERAS MURALES DE GAS DE CONDENSACIÓN



AMC...
AMC 25/28 MI



AMC... BIC



AMC/BS 60



AMC/BS 130

- **AMC...** de 3,4 a 35,6 kW, solo para calefacción
- **AMC... BIC** de 5,6 a 25,5 kW, para calefacción y producción de agua caliente sanitaria con depósito integrado de 40 litros con una potencia de 29,1 o 38,5 kW en modo sanitario
- **AMC.../BS 60 Y AMC.../BS 130** de 3,4 a 35,6 kW, para calefacción y producción de agua caliente sanitaria con depósito asociado de 60 o 130 litros
- **AMC 25/28 MI** de 5,6 a 25,5 kW, para calefacción y agua caliente sanitaria por microacumulación con potencia de 27,8 kW en modo sanitario



AMC...: para calefacción



AMC... BIC, AMC.../BS... O AMC 25/28 MI:
calefacción y agua caliente sanitaria mediante acumulador integrado, independiente o microacumulación



Condensación



P Gas natural
Propano



Incluye vaso de expansión, bomba de calefacción y válvula de seguridad



Se suministra con placa posterior de montaje y con grifería de agua y gas



Compatible con termostato ambiente WiFi Smart TC°



Excepto AMC 10, sonda exterior incluida de serie en todos los modelos

CONDICIONES DE UTILIZACIÓN

caldera:

Presión máx. de servicio: 3 bar
Temperatura máx. de servicio: 90°C
Termostato de seguridad: 110°C
Alimentación: 230 V/50 Hz
Índice de protección: IP X5D

acumulador acs:

Presión máx. de servicio acs: 10 bar

homologación

B23 - B23P - B33 - C13(x) - C33(x) - C93(x) - C53 - C63(x) - C43P - C1013(x) - C1213x

categoría de gas

II₂ESi3P
Clase NOx: 6 en PCS, 5 en PCI

Calderas completamente equipadas de serie, incluyendo:

- circulador modulante de calefacción;
- placa posterior de montaje completa con preinstalación de grifería de agua y gas;
- cuadro de control DIEMATIC Évolution ergonómico que permite, en función de las opciones conectadas, controlar y regular hasta tres circuitos, además de un circuito de ACS en función de la temperatura exterior. También permite optimizar la gestión de sistemas de control combinados y el control en cascada de dos a ocho calderas.

Existen varias configuraciones posibles de conexión de aire/humos: disponible versión estanca horizontal, vertical, chimenea, biflujo y para conducto colectivo.

PRESENTACIÓN DE LA GAMA

Las calderas AMC..., AMC... BIC y AMC 25/28 MI se suministran montadas y probadas de fábrica. Están preequipadas para funcionar con gas natural de tipo H y pueden adaptarse para funcionar con propano.

Las calderas AMC 10/15/25/35 están equipadas de serie con una válvula de inversión de calefacción/ACS para su conexión a un acumulador de agua caliente sanitaria. Se ofrecen dos depósitos de ACS opcionales:

- depósito de 60 litros BS 60 equipado con el «Titan Active System» (ánodo sin consumo de material), que se puede situar a la derecha o a la izquierda de la caldera: versión AMC.../BS 60;
- depósito de 130 litros SRB 130 equipado con un ánodo de magnesio para instalar en el suelo bajo la caldera: versión AMC.../BS 130.

Los modelos AMC.../BS... se suministran con los tubos que conectan la caldera con el depósito y la sonda de ACS.

Las calderas AMC... BIC incluyen un acumulador de agua caliente sanitaria que consta de tres depósitos de acero inoxidable estratificados, completamente aislados y montados en serie asociados con un intercambiador de placas y con una bomba de carga.

La caldera AMC 25/28 MI es una caldera mixta y produce gran cantidad de agua caliente sanitaria (clasificación *** según la norma EN 13203) gracias a un intercambiador de placas de acero inoxidable sobredimensionado y a un sistema electrónico de rápida respuesta.

ELEVADAS PRESTACIONES



























- Elevado rendimiento anual
- Bajas emisiones contaminantes: NO_x < 41 mg/kWh
- Clase NO_x: 6 según EN 15502-1-A1
- Reducido nivel sonoro

PUNTOS FUERTES

- Caldera compacta y de peso reducido.
- Perfecta adaptación de la potencia de la caldera a las necesidades reales gracias al quemador de gas de acero inoxidable de premezcla total, modulante del 22 al 100 % de la potencia y equipado con un silenciador en la aspiración de aire.
- Intercambiador de fundición de aluminio-silicio, compacto y de elevada conductividad.
- Encendido electrónico y control de llama por ionización.
- Calderas totalmente equipadas: módulo hidráulico con cuerpo de latón, una placa posterior de montaje con preinstalación de grifería de agua y de gas (incluido el dispositivo de desconexión) para el llenado automático gracias a la función "Active Refill Technology"  vaso de expansión de 12 litros (sin vaso en AMC 35), purgador automático.
- Bomba modulante de alta eficiencia energética EEI < 0,23 para un mayor ahorro energético y un bajo nivel sonoro.
- Vaso de expansión sanitario y válvula de seguridad del ACS de 7 bar en AMC... BIC.
- Cuadro de control DIEMATIC Evolution adaptable a todos los casos de instalación, incluidos los más complejos; de serie, permite controlar y regular dos circuitos directos y hasta dos circuitos con válvula mezcladora (añadiendo dos sondas de ida opcionales), y añadiendo una placa y una sonda, podrá controlar un tercer circuito con válvula mezcladora. La instalación de una sonda ACS permitirá la regulación con prioridad de un circuito ACS.
- Ventilador equipado con una válvula antirretorno en la aspiración de aire para funcionar con sistemas de evacuación de humos en sobrepresión.
- Las calderas se suministran con la posibilidad de elegir entre conexión estanca de PPS horizontal Ø 60/100 mm con codo de inspección (bulto HR48) o vertical con un Ø 80/125 mm y un adaptador (bulto DY 843/844 + HR 38).

Para ver otras posibilidades de conexión de aire/humos, consultar la p. 15.

MODELOS

CALDERA		MODELO ESTANCO		INTERVALO DE POTENCIA ÚTIL		INTERVALO DE POTENCIA ÚTIL
		horizontal (Ø 60/100 mm)	vertical (Ø 80/125 mm + adaptador)	modo calefacción a 50/30 °C (kW)	modo sanitario a 80/60 °C (kW)	
 ADVANCE AMC_Q0002	Solo para calefacción	AMC 10 VH	AMC 10 VV	3,4 - 11,2	-	
 AMC_Q0003	Para calefacción y producción de agua caliente sanitaria con depósitos integrados con una capacidad total de 40 litros	AMC 25/28 BIC VH	AMC 25/28 BIC VV	5,6 - 25,5	5,0 - 29,1	 
		AMC 25/39 BIC VH	AMC 25/39 BIC VV	7,9 - 24,5	7,0 - 38,5	 
 AMC_Q0004	Para calefacción y producción de agua caliente sanitaria con depósito de 60 litros situado a la derecha o a la izquierda de la caldera	AMC 15 VH/BS 60	AMC 15 VV/BS 60	3,4 - 15,8	3,0 - 14,9	 
		AMC 25 VH/BS 60	AMC 25 VV/BS 60	5,6 - 25,5	5,0 - 24,8	 
		AMC 35 VH/BS 60	AMC 35 VV/BS 60	7,0 - 35,9	6,3 - 34,8	 
 AMC_Q0005	Para calefacción y producción de agua caliente sanitaria con depósito de 130 litros situado bajo la caldera	AMC 10 VH/BS 130	AMC 10 VV/BS 130	3,4 - 11,2	3,0 - 10,4	 
		AMC 15 VH/BS 130	AMC 15 VV/BS 130	3,4 - 15,8	3,0 - 14,9	 
		AMC 25 VH/BS 130	AMC 25 VV/BS 130	5,6 - 25,5	5,0 - 24,8	 
		AMC 35 VH/BS 130	AMC 35 VV/BS 130	7,0 - 35,9	6,3 - 34,8	 
 AMC_Q0002	Para calefacción y agua caliente sanitaria por microacumulación	AMC 25/28 MI/VH	AMC 25/28 MI/VV	5,6 - 25,5	5,0 - 27,8	 

* Excepto AMC 10, sonda exterior incluida de serie en todos los modelos

CARACTERÍSTICAS TÉCNICAS

DESCRIPCIÓN

AMC 10, AMC 15, AMC 25, AMC 35

AMC 25/28 MI

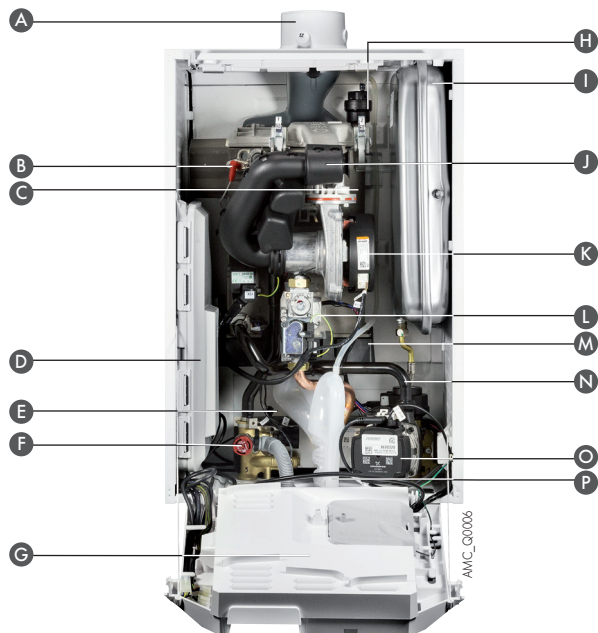

- | | |
|--|--|
| A Conexión de aire/humos Ø 60/100 mm con toma de medición | G Cuadro de control, ver p.6 |
| B Electrodo de encendido y de ionización | H Purgador de aire automático |
| C Intercambiador de fundición de aluminio/silicio con quemador de acero inoxidable de premezcla total, modulante del 22 al 100% de la potencia | I Vaso de expansión de 12 litros (presión inicial: 1 bar) (sin vaso en AMC 35) |
| D Control DIEMATIC Evolution que contiene las tarjetas electrónicas de control | J Silenciador de aspiración |
| E Intercambiador de placas de acero inoxidable de grandes dimensiones para la producción de ACS por microacumulación (únicamente AMC 25/28 MI) | K Ventilador |
| F Válvula de seguridad de calefacción de 3 bar | L Válvula de gas |
| | M Bandeja de recuperación de condensados |
| | N Válvula de inversión de calefacción/ACS |
| | O Circulador modulante de alta eficiencia energética EEI < 0,23 para todos los modelos |
| | P Sifón |

AMC... BIC

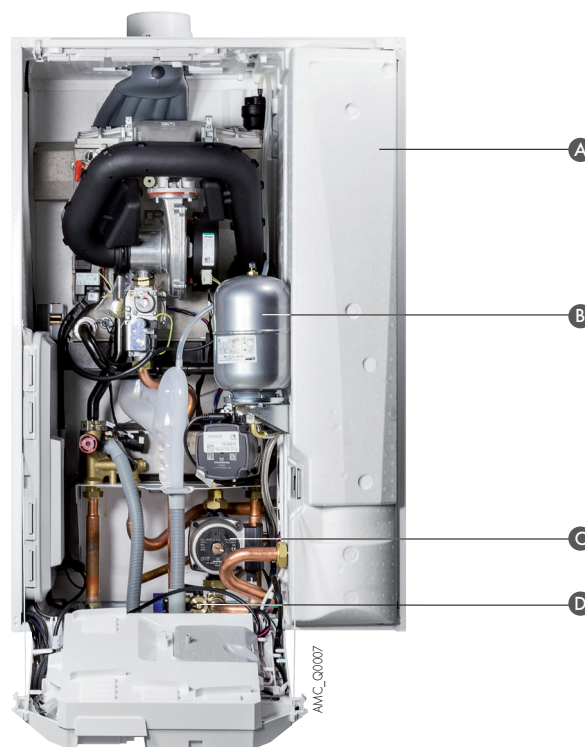

- | | |
|--|-------------------------------------|
| A Acumulador de ACS que consta de tres depósitos de acero inoxidable estratificados montados en serie y completamente aislados | B Vaso de expansión sanitario |
| | C Bomba de carga sanitaria |
| | D Válvula de seguridad de ACS 7 bar |

PLACA POSTERIOR DE MONTAJE INCLUIDA CON LA CALDERA AMC...



- | | |
|---|--|
| A Desagüe con dispositivo de desconexión para conectar en el colector de desagüe (incluye manguera) | C Preinstalación de grifería de agua y de gas con dispositivo de desconexión incluido que posibilita el llenado automático gracias a la función "Active Refill Technology" |
| B Manómetro | |

INTERCAMBIADOR/QUEMADOR



Creado por De Dietrich, el distintivo ECO-SOLUTIONS garantiza una oferta de producto conforme a las directivas europeas de Diseño Ecológico y Etiquetado Energético.

www.ecodesign.dedietrich-calefaccion.es

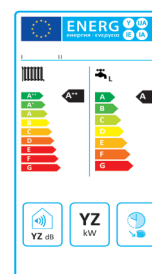

CARACTERÍSTICAS TÉCNICAS

DIMENSIONES PRINCIPALES (EN MM Y EN PULGADAS)

AMC 10, AMC 15, AMC 25, AMC 35, AMC 25/28 MI

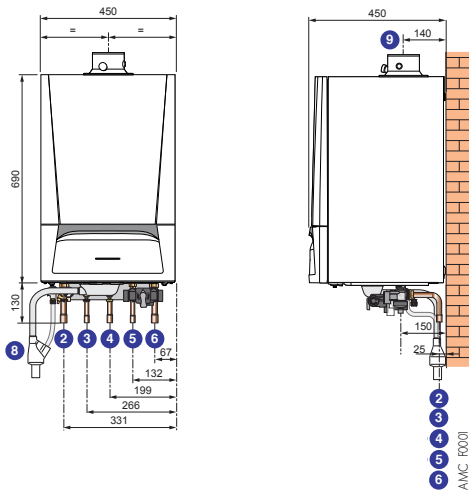

AMC 15/BS 60, AMC 25/BS 60, AMC 35/BS 60

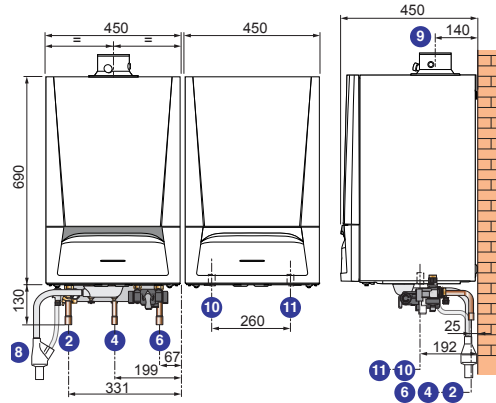

Nota: El kit de conexión de caldera/deposito está incluido en el suministro, pero no aparece representado

AMC 10/BS 130, AMC 15/BS 130, AMC 25/BS 130, AMC 35/BS 130

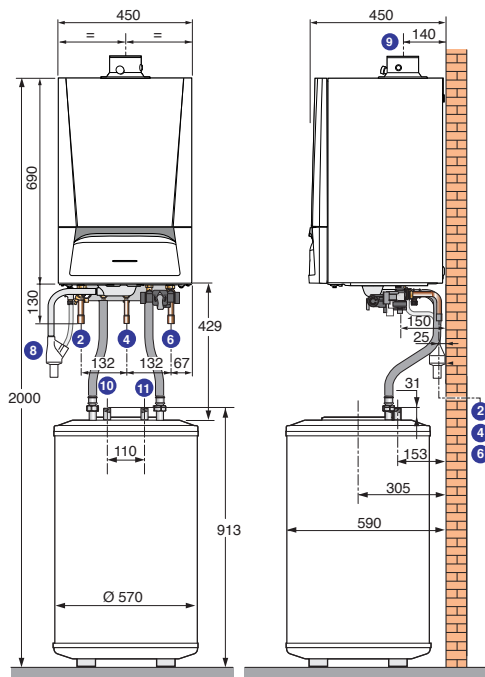

AMC 25/28 BIC, AMC 25/39 BIC

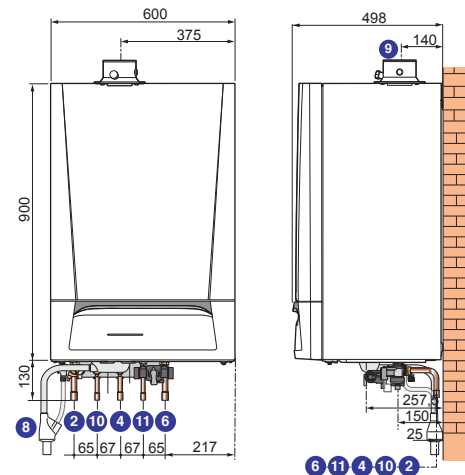

- ② Ida calefacción Cu Ø 22 mm int.
- ③ - AMC 10, AMC 15, AMC 25, AMC 35:
salida primario acumulador Cu Ø 16 mm int. (1)
- AMC 25/28 MI:
Salida a.c.s. Cu Ø 16 mm int.
- ④ Conexión gas Cu Ø 18 mm int.
- ⑤ - AMC 10, AMC 15, AMC 25, AMC 35:
Retorno primario acumulador Cu Ø 16 mm int. (1)
- AMC 25/28 MI:
Entrada agua fría sanitaria Cu Ø 16 mm int.
- ⑥ Retorno calefacción Cu Ø 22 mm int.

- ⑧ Evacuación condensados (colector de evacuación suministrado)
PVC Ø 32 mm a conectar
 - ⑨ Evacuación de los productos de combustión y entrada aire Ø 60/100 mm
 - ⑩ Salida a.c.s.:
- AMC.../BS: R 3/4
- AMC 25/28 BIC, AMC 25/39 BIC: Cu Ø 16 mm int.
 - ⑪ Entrada agua fría sanitaria:
- AMC.../BS: R 3/4
- AMC 25/28 BIC, AMC 25/39 BIC: Cu Ø 16 mm int.
- (1) en caso de conexión de un acumulador independiente
R = Rosca

AMC_F0003

AMC_F0004

AMC_F0005

CARACTERÍSTICAS TÉCNICAS

CALDERA

Tipo caldera: condensación
 Quemador: modulante a premezcla total
 Energía utilizada: gas natural o propano

Evacuación combustión: chimenea o estanca
 Clase NOx: 6
 Índice de protección: IP X5D

Ref. certificado CE: 0063CR3604

MODELO	AMC	10	15	25	35	25/28 BIC	25/39 BIC	10/BS 130	15/BS 60 15/BS 130	25/BS 60 25/BS 130	35/BS 60 35/BS 130	25/28 MI
Tipo de generador		Solo calefacción				Calefacción y ACS con depósito integrado		Calefacción y ACS con depósito separado				Calefacción y ACS con intercambiador < 10 l integrado en el circuito secundario
Potencia útil 50/30°C (modo calefacción)	kW	3,4-11,2	3,4-15,8	5,6-25,5	7,9-35,6	5,6-25,5	7,9-25,5	3,4-11,2	3,4-15,8	5,6-25,5	7,9-35,6	5,6-25,5
Potencia útil 80/60°C min./máx.	kW	3,0-10,4	3,0-14,9	5,0-24,8	7,0-34,5	5,0-24,8	7,0-24,8	3,0-10,1	3,0-14,5	5,0-24,1	7,0-34,5	5,0-24,8
Potencia útil 80/60°C (modo a.c.s.)	kW	-	-	-	-	29,1	38,5	10,4	14,9	24,8	34,8	27,8
Rendimiento en % - 100 % a temp. media. 70°C*	%	99,3	99,3	99,2	99,1	99,2	97,5	99,3	99,3	99,2	99,1	99,2
Pci, a carga... %	%	110,2	110,2	110,1	110,6	110,1	107,9	110,2	110,2	110,1	110,6	110,1
Pn y temp. agua... °C - 30 % temp. retorno 30°C*	%	93	94	94	95	94	92	93	94	94	95	94
Eficiencia energética estacional de calefacción (sin aporte de regulación)	%	95	96	96	97	96	94	95	96	96	97	96
Eficiencia energética estacional de calefacción (con sonda exterior)	%	95	96	96	97	96	94	95	96	96	97	96
Caudal nominal de agua a Pn, ΔT = 20 K	m³/h	0,45	0,64	1,07	1,48	1,07	1,48	0,45	0,64	1,07	1,48	1,07
Altura manométrica dispon. circuito calefacción	mbar	640	585	355	231	355	231	640	585	355	231	355
Contenido en agua	l	1,7	1,7	1,7	2,3	1,8	2,4	1,7	1,7	1,7	2,3	1,7
Perdida en parada ΔT = 30 K	W	78	78	78	54	71	71	78	78	78	54	78
- auxiliar a Pn (sin circulador)	W	22	27	37	50	84	92	22	27	37	50	44
Potencia eléctrica - auxiliar, en stand by	W	4	4	4	4	4	4	4	4	4	4	4
- circulador a Pn	W	40	40	40	43	40	43	40	40	40	43	40
Caudal de gas a Pn - gas natural H (15°C, 1 013 mbar)	m³/h	1,11	1,59	2,65	3,71	3,10	4,11	1,11	1,59	2,65	3,71	2,96
- propano	m³/h	0,43	0,61	1,02	1,44	1,20	1,59	0,43	0,61	1,02	1,44	1,15
Temperatura máx. de los humos	°C	55	59	74	79	81	84	55	59	74	79	81
Caudal máx. de los humos máx.	kg/h	17,7	25,2	42,1	57,3	49,3	64	17,7	25,2	42,1	57,3	47,1
Emisión NOx según EN 15502-1-A	mg/kWh	24	27	25	41	25	41	24	27	25	41	25
Presión disponible en salida de humos de caldera	Pa	22	80	120	140	130	160	22	80	120	140	130
Nivel de potencia sonora	dB	36	45	51	53	52	46	36	45	51	53	51
Peso neto	kg	45	45	45	41	70	58	101	86/101	86/101	88/103	44

(*) Valor certificado

CARACTERÍSTICAS AGUA CALIENTE SANITARIA

MODELO	AMC	25/28 BIC	25/39 BIC	10/BS 130	15/BS 60	15/BS 130	25/BS 60	25/BS 130	35/BS 60	35/BS 130	25/28 MI
Capacidad acumulador a.c.s.	l	40,5	40,5	125	57,3	125	57,3	125	57,3	125	-
Potencia intercambiada	kW	28,6	39,7	10,4	14,9	14,9	22	24	25	25	28,6
Caudal en 10 min a ΔT = 30 K	l/10 min	200	240	200	125	200	145	200	150	200	-
Caudal horario a ΔT = 35 K	l/h	746	1236	245	355	355	540	590	615	615	-
Caudal específico a ΔT = 30 K según EN 13203-1	l/min	20,0	24,0	20,0	12,5	20,0	14,5	20,0	15,0	20,0	14
Presión mín. para caudal 11 l/min	bar	-	-	-	-	-	-	-	-	-	1,3
Coefficiente de pérdidas térmicas	W/K	1,36	1,36	1,09	1,03	1,28	1,03	1,28	1,03	1,28	-

Prestaciones sanitarias a temp. del local a Pn: 20°C, temp. agua fría sanitaria 10°C, temp. agua caliente primario 80°C.

ETIQUETADO ENERGÉTICO

Cada caldera se suministra con una etiqueta energética, conteniendo gran cantidad de información: eficiencia energética, consumo anual de energía, nombre del fabricante, nivel acústico, etc. Al combinar la caldera con, por ejemplo, un sistema solar, un depósito de ACS, un dispositivo de regulación o incluso otro generador, puede mejorar el

rendimiento de la instalación y generar una etiqueta «Sistema» correspondiente a su instalación: **para más información visitar nuestro sitio web www.ecodesign.dedietrich-calefaccion.es**

CUADRO DE CONTROL

DIEMATIC EVOLUTION

PRESENTACIÓN DEL CUADRO DE CONTROL DIEMATIC EVOLUTION

El cuadro de control DIEMATIC EVOLUTION integra una avanzada regulación electrónica programable que permite modular la temperatura de la caldera en función de la temperatura exterior y de la temperatura ambiente (si se incorpora un termostato ambiente modulante), actuando sobre el nivel de modulación del quemador.

De serie, DIEMATIC EVOLUTION también puede controlar de forma automática una instalación de calefacción con dos circuitos directos sin válvula mezcladora y dos circuitos con válvula mezcladora (la sonda de ida deberá solicitarse aparte, - BULTO AD199).

Y si se conecta además la opción «placa electrónica + sonda para 1 circuito con válvula» (- BULTO AD249), también pueden controlarse hasta un total de tres circuitos, cada uno de los cuales puede equiparse con un mando a distancia (opcional).

La conexión de una sonda de agua caliente sanitaria permite la programación y la regulación de un circuito ACS (- BULTO AD212 opcional).

Esta regulación se ha desarrollado específicamente para permitir la **gestión óptima de sistemas que combinan distintos generadores de calefacción** (caldera + bomba de calor o sistema solar, etc.). Permite la configuración de toda la instalación de calefacción independientemente de su grado de complejidad.

En las instalaciones de gran tamaño, también pueden conectarse de 2 a 7 calderas en cascada.

En ese caso, el cuadro DIEMATIC EVOLUTION se utilizará como máster de la instalación, siempre que las calderas seguidoras incorporen el mismo cuadro de mando. Pueden conectarse tres circuitos a la caldera máster. Los circuitos adicionales pueden conectarse a las otras calderas de la cascada.

Iconos con información sobre la instalación (T.º circuitos, T.º exterior, circuitos, etc.)

Hora y fecha

Botón para volver al nivel o al menú anterior

Botón On/Off

Botón para la pantalla principal

LED de indicación de estado:
- verde fijo = funcionamiento normal
- verde intermitente = aviso
- rojo = paro
- rojo continuo = bloqueo

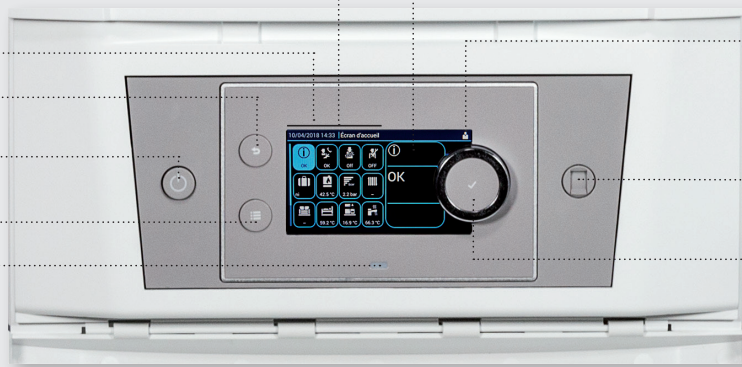

Cuadros de diálogo y de información
Pantalla del menú actual

Conector para conexión PC

Botón giratorio/pulsador:
- girar para seleccionar un menú o un parámetro
- pulsar para confirmar la selección

SELECCIÓN DE ACCESORIOS EN FUNCIÓN DE LOS CIRCUITOS CONECTADOS

Tipo de circuito	Icono	Accesorios
a.c.s.		1 x AD212
1 o 2 x directo		de fabrica
válvula mezcladora		1 x AD199
directo + 1 válvula mezcladora		1 x AD199
2 x válvula mezcladora		2 x AD199
directo + 2 x válvula mezcladora		1 x AD199 + 1 x AD249
3 x válvula mezcladora		2 x AD199 + 1 x AD249

(1) Cada uno de los circuitos de calefacción puede completarse, si se desea, con un termostato de ambiente.

(2) Posibilidad de cascada de 8 calderas.

OPCIONES DEL CUADRO DE CONTROL DIEMATIC EVOLUTION



SONDA AGUA CALIENTE SANITARIA - BULTO AD212

Permite regular de manera prioritaria la temperatura y la programación de la producción de agua caliente sanitaria mediante un acumulador.



SONDA DE IMPULSIÓN DESPUÉS DE LA VÁLVULA - BULTO AD199

Sonda necesaria para conectar el primer circuito con válvula mezcladora sobre una caldera con cuadro de control DIEMATIC Evolution.



PLATINA + SONDA PARA 1 VÁLVULA MEZCLADORA - BULTO AD249

Permite el control de una válvula mezcladora motorizada. La platina se instala en la caja lateral del cuadro DIEMATIC Evolution y se conecta mediante conectores. DIEMATIC Evolution permite 1 opción "Platina + sonda" para 1 circuito con válvula mezcladora suplementario.

CUADRO DE CONTROL

DIEMATIC EVOLUTION

OPCIONES DEL CUADRO DE CONTROL DIEMATIC EVOLUTION

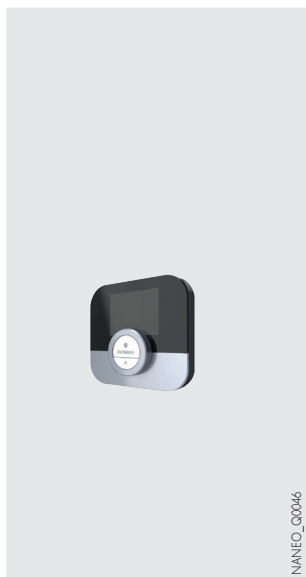

TERMOSTATO AMBIENTE WIFI SMART TC° CON CABLE (R-BUS) - BULTO AD324

Permite controlar a distancia la calefacción y el agua caliente sanitaria a través de una aplicación de descarga gratuita, de manejo sencillo para el usuario y con la posibilidad de proporcionar acceso al profesional a su instalación (mediante autorización).

Permite el control a distancia de la instalación, incluyendo programas horarios de funcionamiento y acceso a parámetros como el control del consumo energético con histórico de datos.

Smart TC° también puede funcionar como un termostato clásico sin wifi ni otra aplicación, aunque se recomienda su conexión a internet para beneficiarse de las últimas actualizaciones.

Para obtener información más detallada, consulte el folleto técnico específico.

principio de instalación

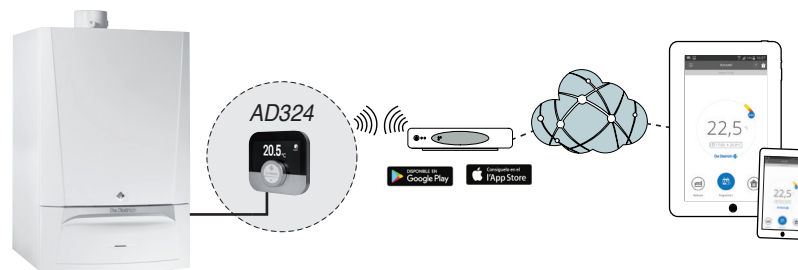

TERMOSTATO DE AMBIENTE MODULANTE "OPENTHERM":

– PROGRAMABLE CON CABLE - BULTO AD304

– PROGRAMABLE INALÁMBRICO - BULTO AD303

– NO PROGRAMABLE CON CABLE - BULTO AD301

Estos termostatos aseguran la regulación y la programación de la calefacción y del agua caliente sanitaria. Incluyen parámetros de ajuste para la caldera: pendiente de calefacción, temperatura máx. de caldera, etc. El regulador adapta la potencia de la caldera a las necesidades reales.

Hay tres modos de funcionamiento posibles:

- **AUTOMÁTICO:** según programación semanal realizada: se puede indicar la temperatura de consigna para cada periodo programado.

- **PERMANENTE:** permite mantener de forma permanente la temperatura elegida para el día, la noche o antihielo.

- **VACACIONES:** para ausencias prolongadas. Permite introducir los datos de inicio y de fin de las vacaciones y la temperatura de mantenimiento.

Para un funcionamiento en función de la temperatura exterior, se puede añadir una sonda exterior (bulto HX94).

La versión «inalámbrica» se suministra con un emisor-receptor para montar en la pared cerca de la caldera.

IMPORTANTE

Combinados con las calderas Evodens, los termostatos de ambiente modulantes, bultos AD324, AD303, AD304 y AD301, son de clase VI.



TERMOSTATO DE AMBIENTE PROGRAMABLE CON CABLE - BULTO AD137

TERMOSTATO DE AMBIENTE PROGRAMABLE INALÁMBRICO - BULTO AD200

TERMOSTATO DE AMBIENTE NO PROGRAMABLE - BULTO AD140

Los termostatos programables garantizan la regulación y la programación semanal de la calefacción actuando sobre la caldera según diferentes modos de funcionamiento: «Automático» según programación, «Permanente» a una temperatura regulada o «Vacaciones». La versión «inalámbrica» se suministra con un receptor para montar en la pared cerca de la caldera.

El termostato no programable permite regular la temperatura ambiente en función de la consigna indicada activando el funcionamiento de la caldera.



SONDA PARA DEPÓSITO DE INERCIA - BULTO AD250

Incluye una sonda para el control de un depósito de inercia con una caldera equipada con un cuadro de control DIEMATIC EVOLUTION.

Puede emplearse también como sonda de cascada.



CABLE S-BUS CON CONECTORES 1,5 M - BULTO AD308

CABLE S-BUS CON CONECTORES 12 M - BULTO AD309

CABLE S-BUS CON CONECTORES 20 M - BULTO AD310

TERMINAL DE BUS - BULTO AD321

El cable BUS permite conectar dos calderas equipadas con el cuadro DIEMATIC Evolution en una instalación en cascada.

OPCIONES CALDERA

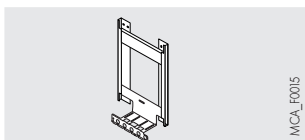

MCA_F005

BASTIDOR-SEPARADOR (EXCEPTO AMC... BIC) - BULTO EH888 BASTIDOR-SEPARADOR AMC... BIC - BULTO EH889

Este cuadro sustituye a la plantilla posterior de montaje suministrada de origen con las AMC con el fin de permitir el paso de las tuberías de conexión de agua y de gas por detrás de la caldera. La grifería debe tomarse de la plantilla posterior de origen y montarse sobre el cuadro separador.

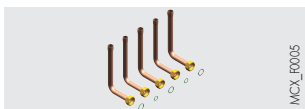

MCX_F005

KIT TUBOS DE CONEXIÓN PARA BASTIDOR-SEPARADOR - BULTO HR40

El kit incorpora los 5 tubos de conexión de agua y de gas que se conectan a la grifería de la plantilla posterior de montaje de las AMC para ser llevadas a la parte trasera superior de la caldera a través del bastidor separador (opción superior).

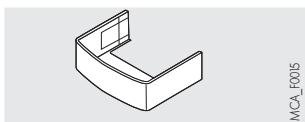

MCA_F005

CUBRE TUBERÍAS (SALVO AMC... BIC) - BULTO HR42 CUBRE TUBERÍAS AMC... BIC - BULTO HR 52

Embelledor inferior para cubrir los tubos de conexión.

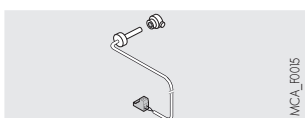

MCA_F005

TERMOSTATO HUMOS (EXCEPTO AMC... BIC) - BULTO HR43 TERMOSTATO HUMOS AMC... BIC - BULTO HR53

Desconecta la caldera cuando la temperatura de los humos supera los 110 °C.

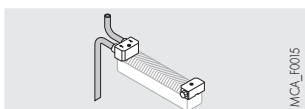

MCA_F005

ÚTIL DE LIMPIEZA DEL INTERCAMBIADOR DE PLACAS - BULTO HR44

(para AMC 25/28 MI solo)

EA143

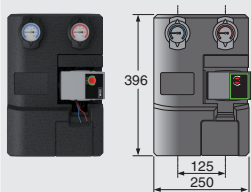

MODULO HIDRÁULICO PARA 1 CIRCUITO DIRECTO - BULTO EA143

Completamente montado, aislado y probado; con bomba modulante, termómetros integrados en las válvulas de cierre, y válvula antirretorno integrada dentro de la válvula de retorno.

EA144

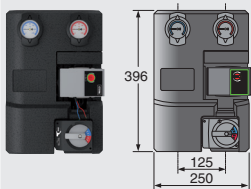

MODULO HIDRÁULICO PARA 1 CIRCUITO CON VÁLVULA MEZCLADORA - BULTO EA144

Completamente montado, aislado y probado; con bomba modulante, válvula 3 vías de mezcla motorizada, termómetros integrados en las válvulas de cierre, y válvula antirretorno integrada dentro de la válvula retorno.

EA145

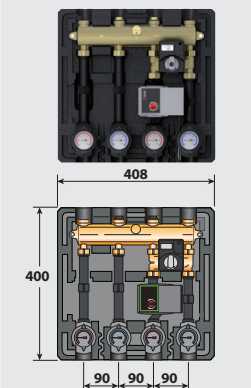

MODULO HIDRÁULICO COMPACTO PARA 2 CIRCUITOS (CON BOMBA PARA CIRCUITO CON VÁLVULA) - BULTO EA145

Este modulo incorpora la bomba de calefacción y la válvula mezcladora de 3 vías motorizada para el circuito con válvula, así como los termómetros integrados en las válvulas de aislamiento para los 2 circuitos. Se suministra completamente montado, aislado y probado de fabrica

MT12

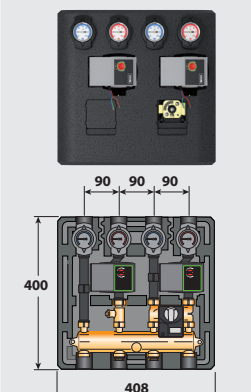

MODULO HIDRÁULICO COMPACTO PARA 2 CIRCUITOS (CON 2 BOMBAS PARA CIRCUITO DIRECTO Y CIRCUITO CON VÁLVULA) - BULTO MT12

Este modulo incorpora por una parte la bomba de calefacción para el circuito directo y por otra la bomba de calefacción y la válvula mezcladora de 3 vías motorizada para el circuito con válvula. También incluye los termostatos integrados en las válvulas de aislamiento para los 2 circuitos. Se suministra completamente montado, aislado y probado de fabrica.

características de la bomba de circulación (WILO YONOS PARA RS 25/6 incluida en los módulos hidráulicos EA143 y EA144 o RS 15/6 incluida en los módulos hidráulicos EA145 y MT12)

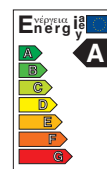
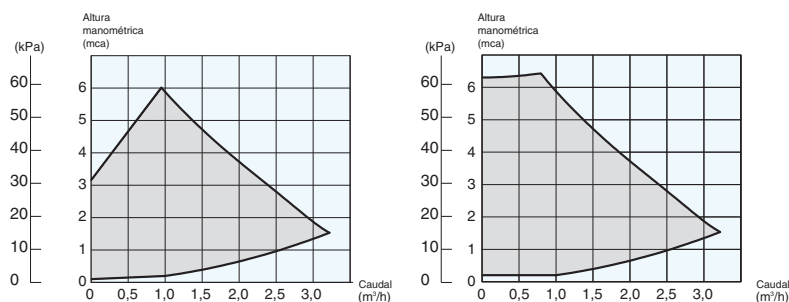

Punto_ENERGE_AA

OPCIONES CALDERA

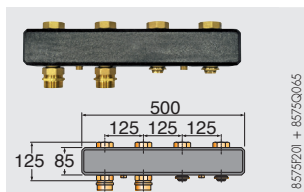

COLECTOR PARA DOS O TRES CIRCUITOS - BULTO EA140

Para una instalación con dos o tres circuitos con los módulos EA 143/144.

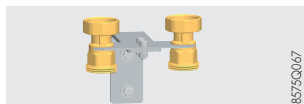

CONSOLA MURAL PARA MÓDULO HIDRÁULICO - BULTO EA142

Esta consola permite instalar en la pared un módulo hidráulico para circuito directo o circuito con válvula. Se utiliza cuando uno de los dos módulos hidráulicos se monta solo. Incluye dos racores macho/hembra de latón.

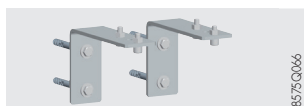

JUEGO DE DOS CONSOLAS MURALES PARA COLECTOR - BULTO EA141

Permite instalar el colector en la pared.

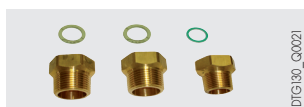

KIT DE RACORES G EN R (1" Y 3/4") - BULTO BH84

Este kit comprende 2 racores G-R 1 y 1 racor G 3/4-R 3/4 con juntas que permiten el paso de racores de junta plana a racores cónicos.



BOTELLA DE EQUILIBRIO 60/60 - 1" - BULTO GV45

Para todas las instalaciones con 2 circuitos (1 circuito directo + 1 circuito válvula) o para las instalaciones en cascada hasta 70 kW, se recomienda la utilización de una botella de equilibrio. La botella 60/60 - 1" se suministra con 1 purgador manual y 1 grifo de vaciado. Es orientable para que pueda conectarse a derecha o a izquierda de la caldera. La botella 60/60 - 1" se suministra aislada y provista de 1 soporte de coloc. en pared.



KIT DE NEUTRALIZACIÓN DE CONDENSADOS - BULTO SA1 SOPORTE MURAL PARA KIT DE NEUTRALIZACIÓN SA 1 - BULTO SA2 RECARGA DE GRANULADOS PARA KIT DE NEUTRALIZACIÓN SA1 - REF. 9425601 (10 KG)

Los materiales utilizados para los conductos de desagüe de los condensados deben ser adecuados. De lo contrario, los condensados deben neutralizarse. Debe revisarse anualmente el sistema y, en especial, la eficacia de los granulados mediante medición del PH. En caso necesario, se debe proceder a sustituir los granulados.

PRINCIPIO

Los condensados ácidos discurren por un depósito lleno de granulados antes de ser enviados a la red de aguas residuales.

ACCESORIOS DE SALIDA DE HUMOS ESPECÍFICOS PARA LAS CALDERAS EVODENS AMC



ADAPTADOR Ø 80/125 MM - BULTO HR38 (suministrado con la versión AMC.../VV)

Se monta en sustitución de la conexión Ø 60/100 mm incorporada en la caldera. Permite conectar de forma directa una conexión vertical de Ø 80/125 mm o un kit de conexión de caldera en caso de conexión a un conducto colectivo 3 CEP, ver el diagrama de la página siguiente.



ADAPTADOR BI-FLUJO Ø 60/100 MM A 2 X Ø 80 MM - BULTO DY868

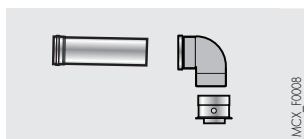

KIT DE CONEXIÓN CALDERA A UN CONDUCTO COLECTIVO 3 CEP - BULTO DY887

En el caso de una conexión a un conducto 3 CEP, hay que desmontar el adaptador de Ø 60/100 mm suministrado con la caldera para poder utilizar el bulto DY887 que incorpora de fábrica el adaptador de Ø 80/125 mm. Para determinar el punto de conexión al conducto colectivo 3 CEP, ver el diagrama de la página siguiente.

INSTRUCCIONES NECESARIAS

PARA LA INSTALACIÓN

La instalación y el mantenimiento del aparato deben ser efectuados por un profesional cualificado de acuerdo con la reglamentación vigente.

IMPLANTACIÓN

Las calderas de condensación AMC deben instalarse en un local resguardado del hielo y que esté ventilado. El índice de protección IP X5D permite su instalación en cocinas o en cuartos de baño.

Con el fin de asegurar una buena accesibilidad alrededor de la caldera, recomendamos respetar las dimensiones mínimas indicadas al lado.

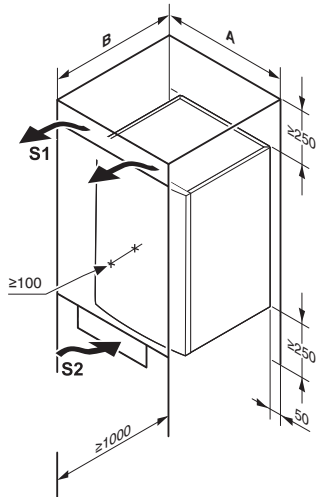

$S1 + S2 = - 600 \text{ cm}^2$ (en conexión B23p)
 $- 150 \text{ cm}^2$ (en conexión C13x, C33x, C93x, C53)

AMC 10, 15, 25, 35
AMC 25/28 MI

AMC 25/28 BIC
AMC 25/39 BIC

A	≥ 550	≥ 700
B	≥ 550	≥ 600

conexión horizontal

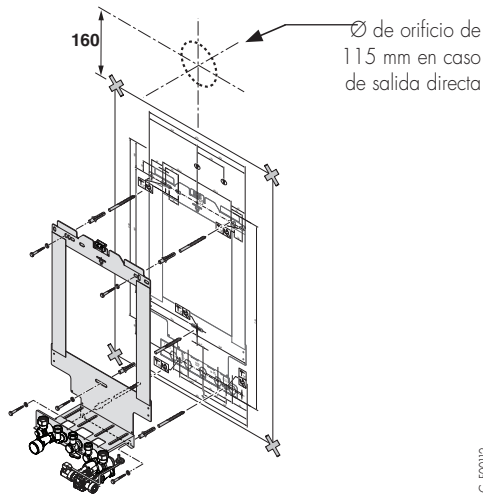

conexión a conducto 3CE P3 CEP con kit DY 887

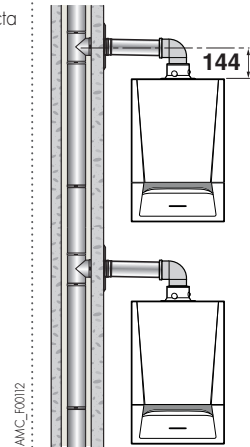

Para evitar un deterioro precoz de las calderas, conviene impedir la contaminación del aire de combustión por compuestos clorados y/o fluorados que son particularmente corrosivos.

Estos compuestos están presentes, por ejemplo, en las bombas aerosoles, pinturas, disolventes, productos de limpieza, lejías, detergentes, colas, sal para la nieve, etc...Conviene pues:

- Evitar aspirar aire evacuado por locales que utilicen estos productos: peluquerías, lavanderías, locales industriales (disolventes), locales con presencia de máquinas frigoríficas (riesgos fuga refrigerante), etc...
- Evitar almacenar estos productos cerca de las calderas.

Debe tenerse en cuenta que, en caso de corrosión de la caldera y/o de sus periféricos por compuestos clorados y/o fluorados, ya que nuestra garantía contractual dejaría de tener efecto.

VENTILACIÓN

Debe estar conforme a la reglamentación vigente.

CONEXIÓN GAS

Deberá estar conforme con las prescripciones y reglamentaciones en vigor. Siempre se situará lo más cerca posible de la caldera una llave de cierre. Ésta se suministra con la plantilla posterior de montaje suministrada con la caldera.

Presión de alimentación gas:

- 20 mbar con gas natural
- 37 mbar con propano

INSTRUCCIONES NECESARIAS

PARA LA INSTALACIÓN

CONEXIÓN ELÉCTRICA

Debe estar conforme a la normativa correspondiente.

La caldera debe alimentarse con un circuito eléctrico que lleve un interruptor omnipolar con distancia de apertura > 3 mm. Proteger la conexión de red con un fusible de 6A.

OBSERVACIÓN:

- Los cables de sondas deben estar separados de los circuitos de 230 V como mínimo 10 cm.
- Para preservar las funciones antihielo y antienclavamiento de bombas, aconsejamos no cortar la caldera con el interruptor general de red.

CONEXIÓN HIDRÁULICAS

IMPORTANTE: El principio de una caldera de condensación es el de recuperar la energía contenida en el vapor de agua de los productos de combustión (calor latente de vaporización). Por lo tanto, es necesario para alcanzar un rendimiento de explotación anual del orden del 109 % dimensionar las superficies de calefacción de forma que se obtengan temperaturas de retorno bajas, por debajo del punto de rocío (por ej. suelo radiante, radiadores de baja temperatura, etc...) durante todo el periodo de calefacción.

CONEXIÓN AL CIRCUITO DE CALEFACCIÓN

Las calderas AMC no deben utilizarse más que en instalaciones de calefacción de circuito cerrado. Las instalaciones de calefacción deben limpiarse con el fin de eliminar los desechos (cobre, hilos, restos de soldadura) comunes en la puesta en marcha de la instalación, así como depósitos que puedan dar lugar a problemas de funcionamiento (ruidos en la instalación, reacción química entre los metales). En caso de puesta en marcha de una caldera en una instalación existente, es necesario enjuagar ésta última para evitar que los lodos entren en la caldera nueva. Por otra parte, es importante proteger las instalaciones de calefacción contra los riesgos de corrosión, de calcificación y de desarrollos microbiológicos utilizando un inhibidor de corrosión, adaptado a todo tipo de instalaciones (radiadores de acero, de fundición, suelo radiante PER). Los productos de tratamiento del agua de calefacción utilizados, deben estar homologados.

ALTURA MANOMÉTRICA DISPONIBLE PARA EL CIRCUITO DE CALEFACCIÓN

• AMC 10, AMC 15, AMC 25,
AMC 25/28 MI, AMC 25/28 BIC

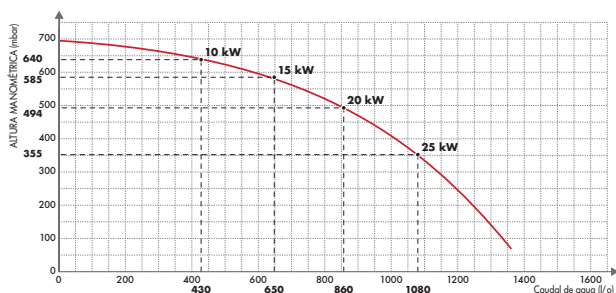

• AMC 35
AMC 25/39 BIC

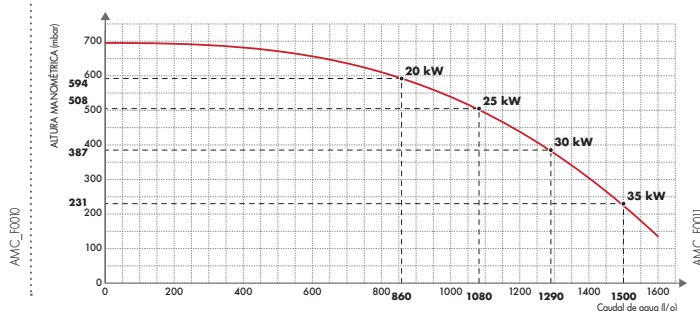

EVACUACIÓN DE LOS CONDENSADOS

El sifón suministrado debe conectarse a la red de desagüe. La conexión debe ser desmontable y la salida de los condensados visible. Las conexiones y los conductos deben estar hechos de materiales resistentes a la corrosión.

Entre las opciones hay disponible un sistema de neutralización de condensados (ver página 9).

EJEMPLOS DE INSTALACIÓN

Los ejemplos presentados a continuación no pueden abarcar todos los posibles casos de instalación. Su propósito es simplemente aconsejar sobre las normas básicas que deben cumplirse. En ellos se representan ciertos órganos de control y seguridad (algunos ya integrados de fábrica en las calderas AMC), pero son en última instancia los instaladores, las autoridades normativas, y a las ingenierías quienes tienen que decidir qué órganos de seguridad y control instalar en la sala de calderas en función de las características concretas de la misma. En cualquier caso, siempre es necesario cumplir la normativa vigente.

ATENCIÓN: para la conexión del agua caliente sanitaria, si la tubería de distribución es de cobre hay que intercalar un manguito de acero, hierro fundido o material aislante entre la salida de agua caliente y esta tubería con el fin de evitar cualquier posible corrosión.

INSTALACIÓN DE UNA AMC 10, AMC 15, AMC 25 O AMC 35

con un circuito de suelo radiante directo

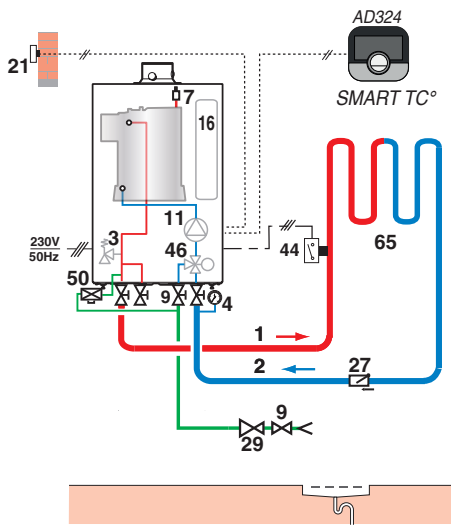

(1) AMC de 15 a 35 con termostato ambiente adicional (sonda exterior incluida de serie).

AMC_F0013

INSTALACIÓN DE UNA AMC.../BS130

con un circuito de radiadores

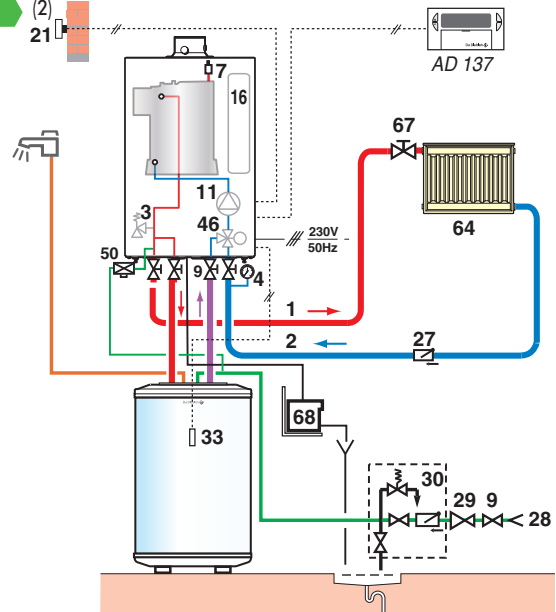

(1) AMC de 15 a 35 con termostato ambiente adicional (sonda exterior incluida de serie).

(2) Con AMC 25 y AMC 35

AMC_F0014

INSTALACIÓN DE UNA AMC... BIC

con un circuito de suelo radiante directo

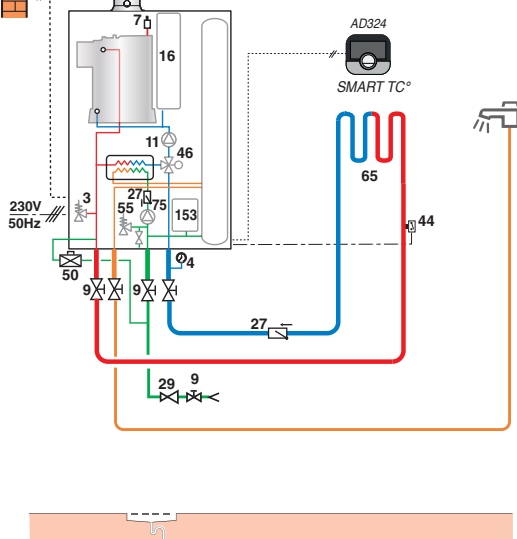

(1) AMC 25/28 BIC con termostato ambiente adicional (sonda exterior incluida de serie)

AMC_F0019

INSTALACIÓN DE UNA AMC 25/28 MI

con un circuito directo y un circuito de suelo radiante con válvula mezcladora

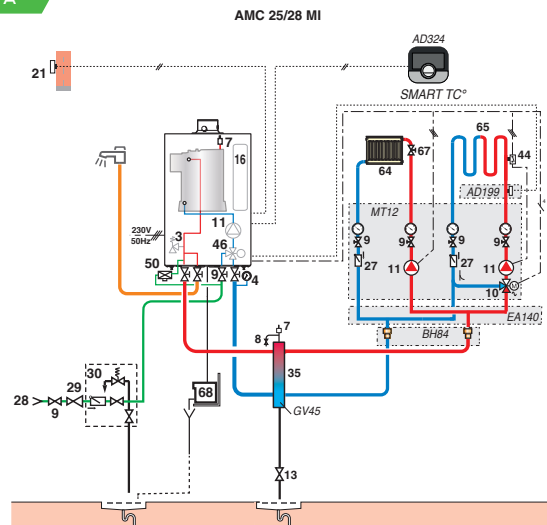

(1) AMC 25/28 MI con termostato ambiente adicional (sonda exterior incluida de serie)

AMC_F0015

LEYENDA: Ver página 14.

EJEMPLOS DE INSTALACIÓN

INSTALACIÓN DE UNA AMC.../BS 60

con un circuito directo y dos circuitos con válvula mezcladora, con botella de equilibrio

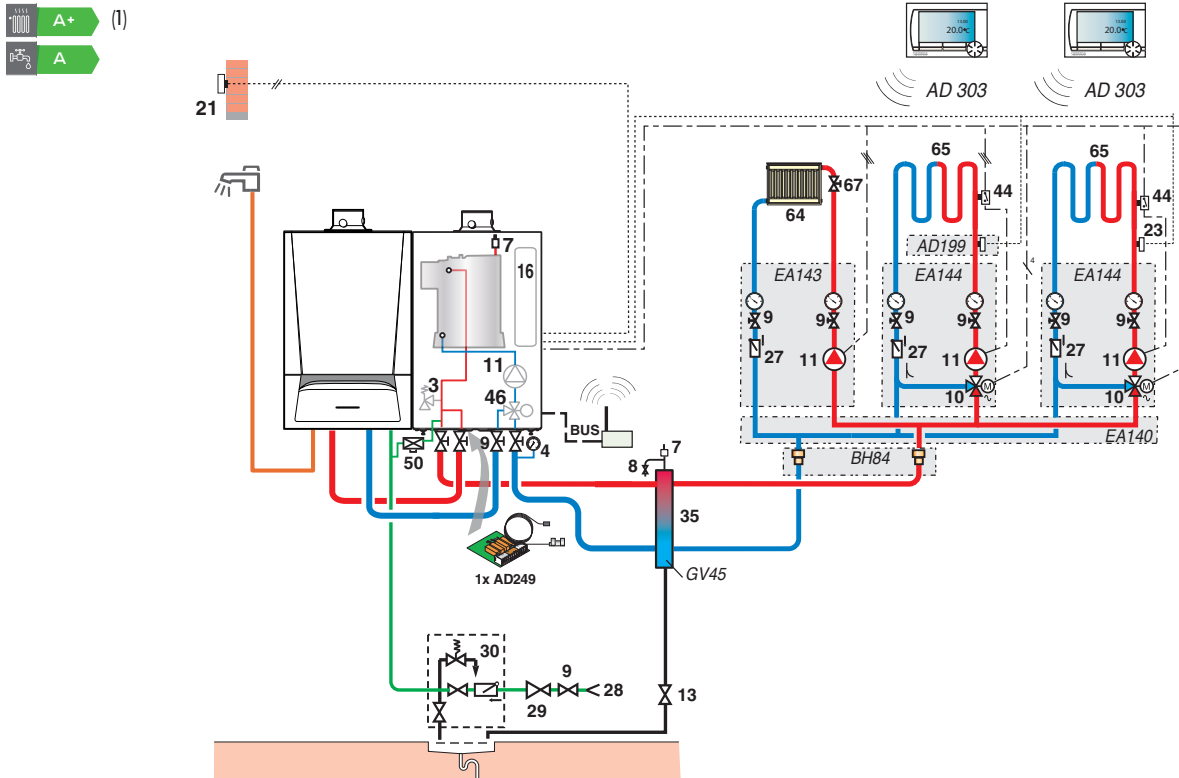

(1) AMC de 15 a 35 con termostato ambiente adicional (sonda exterior incluida de serie).

INSTALACIÓN DE UNA AMC 10, 15, 25 O 35

con un circuito de radiadores y un circuito con válvula mezcladora con botella de equilibrio y un sistema solar DIETRISOL TRIO para la producción de ACS

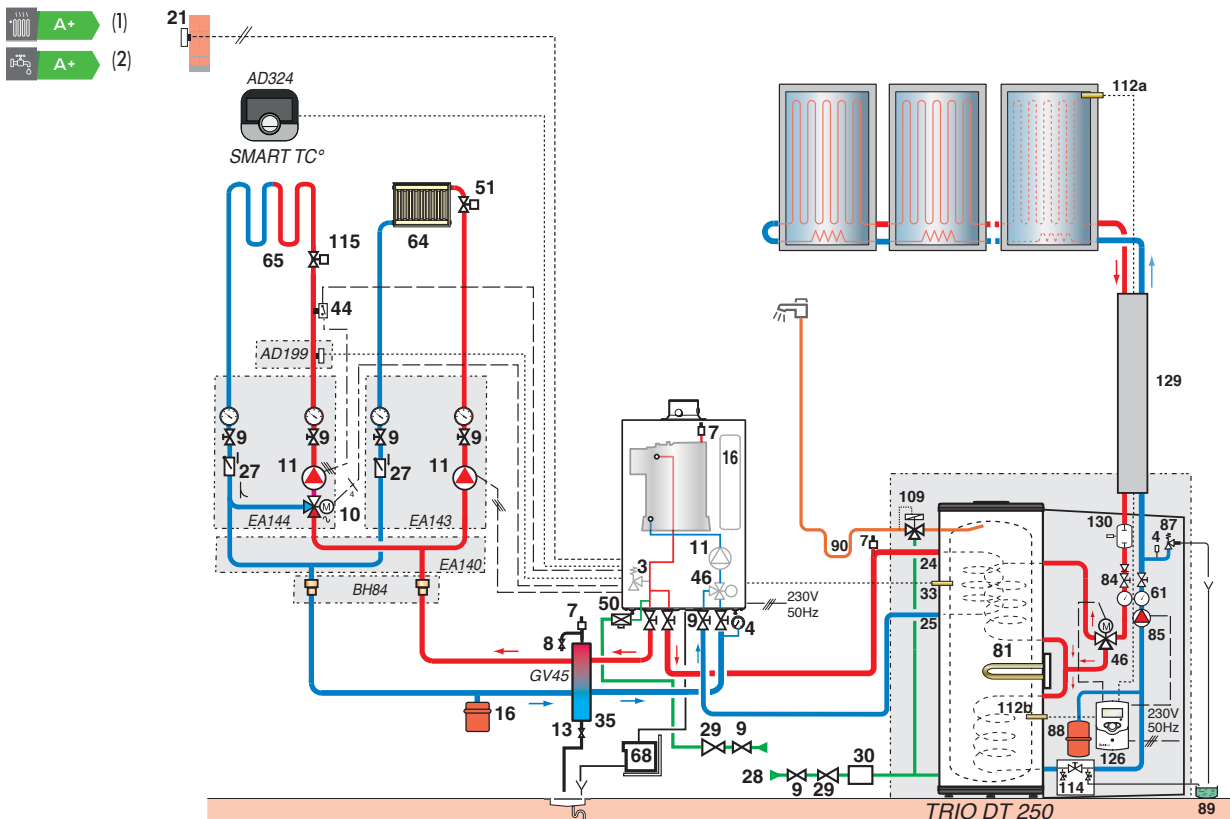

(1) AMC de 15 a 35 con termostato ambiente adicional (sonda exterior incluida de serie).

(2) Con tres captadores solares DIETRISOL PRO D230.

LEYENDA: Ver página 14.

EJEMPLOS DE INSTALACIÓN

INSTALACIÓN DE 2 CALDERAS AMC... MONTADA EN CASCA DA

con un circuito directo, 2 circuitos con válvula mezcladora y un circuito acs con botella de equilibrio

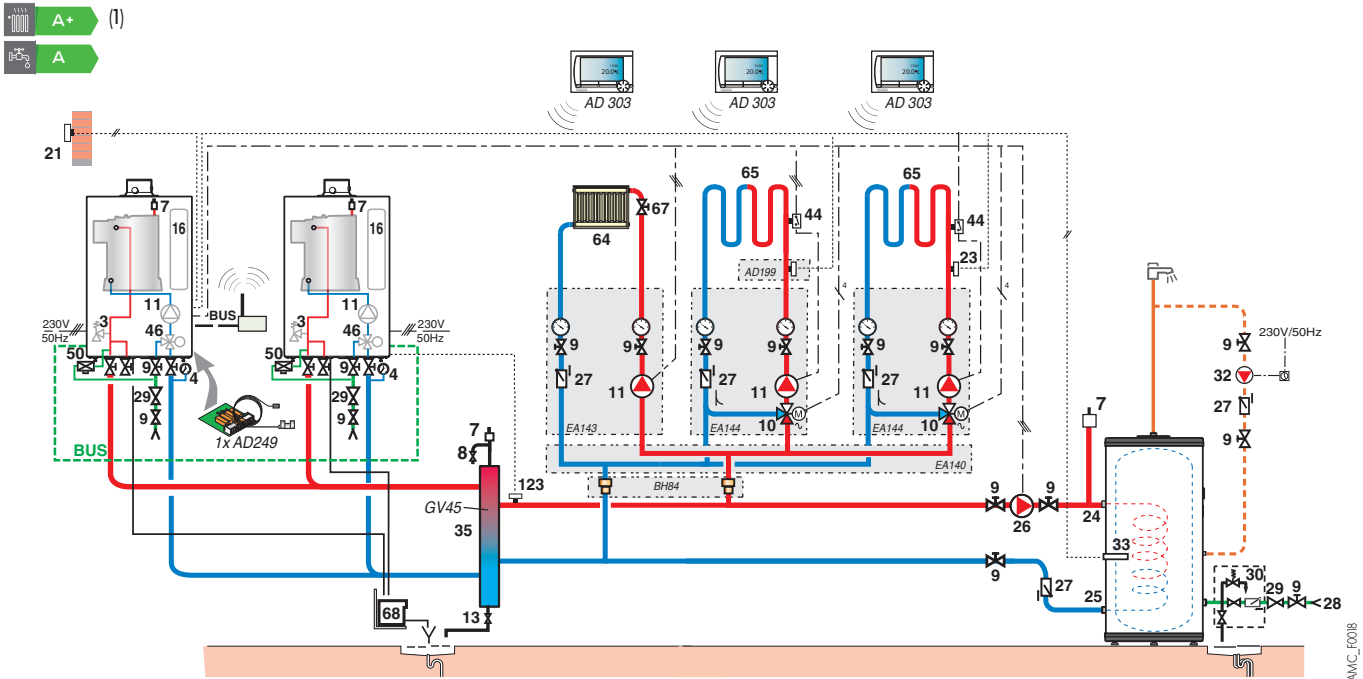

(1) AMC de 15 a 35 con termostato ambiente adicional (sonda exterior incluida de serie).

LEYENDA

- | | | | | | | | |
|-----|--|----|---|----|---|------|--|
| 1 | Ida calefacción | 25 | Salida primario del intercambiador del acumulador acs | 56 | Retorno recirculación acs | 88 | Vaso de expansión 18 l (suministro opcional) |
| 2 | Retorno calefacción | 26 | Bomba de carga | 61 | Termómetro | 89 | Recipiente para fluido caloportador |
| 3 | Válvula de seguridad 3 bar | 27 | Válvula antirretorno | 64 | Circuito radiadores | 90 | Lira antitermosifón (≈ 10 x Ø tubo) |
| 4 | Manómetro | 28 | Entrada agua fría sanitaria | 65 | Circuito baja temperatura (calefacción por suelo radiante por ejemplo.) | 109 | Válvula termostática |
| 7 | Purgador automático | 29 | Reductor de presión | 67 | Llave radiador | 112a | Sonda captador |
| 8 | Purgador manual | 30 | Grupo de seguridad tarado y precintado a 7 bar | 68 | Sistema de neutralización de condensados (opcional) | 112b | Sonda acumulador solar |
| 9 | Válvula de corte | 32 | Bomba de recirculación acs | 72 | Bypass hidráulico | 114 | Llave de vaciado circuito solar (Atención: propilenglicol) |
| 10 | Válvula mezcladora 3 vías | 33 | Sonda de temperatura acs | 75 | Bomba acs | 115 | Llave termostática de distribución por zona |
| 11 | Bomba de calefacción electrónica | 34 | Bomba primaria | 79 | Salida primario intercambiador solar | 123 | Sonda de salida cascada (a conectar en caldera esclava) |
| 11a | Bomba de calefacción electrónica para circuito directo | 35 | Botella de equilibrio (suministrable en opción - ver pág. 11) | 80 | Entrada primario intercambiador solar | 126 | Regulación solar |
| 11b | Bomba de calefacción para circuito con válvula mezcladora | 39 | Bomba de caldera | 81 | Resistencia eléctrica | 129 | DUO-Tubes |
| 13 | Válv. de vaciado/limpieza | 44 | Termostato limitador 65°C con rearme manual para suelo radiante | 84 | Llave de cierre con compuerta antirretorno desbloqueable | 130 | Desgasificador con purga manual (Airstop) |
| 16 | Vaso de expansión | 46 | Válv. 3 vías direccional con motor de inversión | 85 | Bomba circuito solar (a conectar sobre la regulación solar) | 153 | Vaso de expansión sanitario |
| 17 | Llave de vaciado | 50 | Desconector | 86 | Regulador de caudal | | |
| 21 | Sonda exterior | 51 | Llave termostática | 87 | Válvula de seguridad tarada y precintada a 6 bar | | |
| 23 | Sonda de temperatura de ida después de la válvula mezcladora | 55 | Válvula de seguridad acs tarada 7 bar | | | | |
| 24 | Entrada primario del intercambiador del acumulador acs | | | | | | (b) Reloj externo |

CONEXIÓN AIRE/HUMOS

Para saber cómo instalar las conexiones de aire/humos y conocer las normas de instalación, consulte los detalles de las distintas configuraciones en el catálogo tarifa vigente.

CLASIFICACIÓN

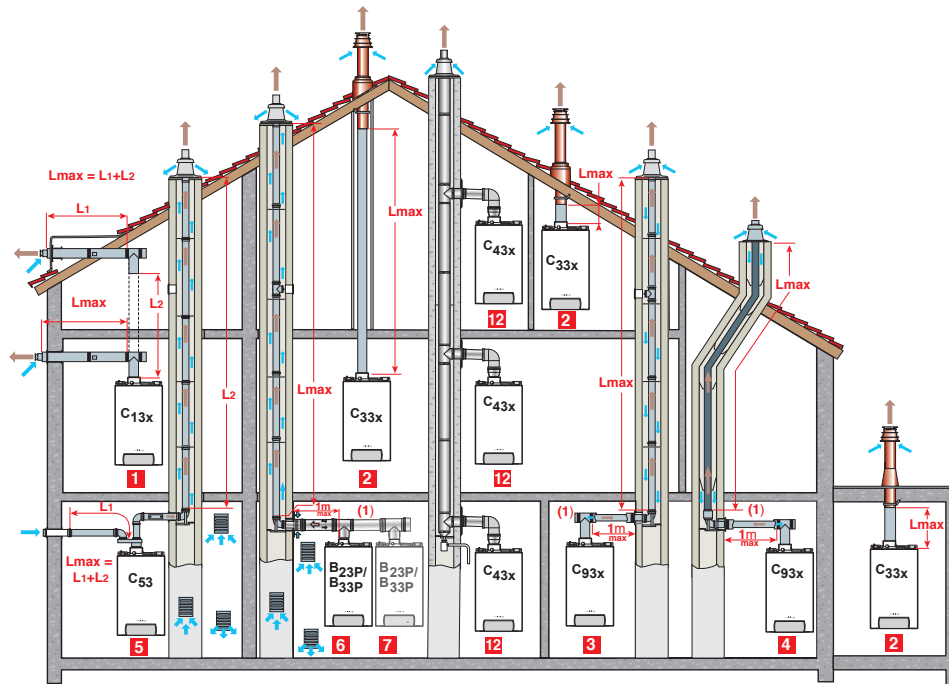

- 1 CONFIGURACIÓN C_{13x}**: Conexión aire/humos mediante conductos concéntricos a un terminal horizontal
- 2 CONFIGURACIÓN C_{93x}** (antiguamente C_{33x}): Conexión aire/humos mediante conductos concéntricos a un terminal vertical (salida de tejado)
- 3 CONFIGURACIÓN C_{93x}**: Conexión aire/humos mediante conductos concéntricos en sala de calderas, y simples en chimenea (aire comburente en contra-corriente dentro de la chimenea) o
- 4** Conexión aire/humos mediante conductos concéntricos en sala de calderas y simples "flex" en chimenea (aire comburente en contra-corriente dentro de la chimenea)
- 5 CONFIGURACIÓN C₅₃**: Conexión aire y humos separados mediante un adaptador biflujo y de conductos simples (aire comburente tomado en el exterior)
- 6 CONFIGURACIÓN B_{23p}/B_{33p}**: Conexión a una chimenea (aire comburente tomado en la sala de calderas).
- 6 CONFIGURACIÓN B_{23p}/B_{33p}**: Para instalación en cascada.
- 12 CONFIGURACIÓN C_{43x}**: Conexión estancia a un conducto colectivo (3CE P)

CUADRO DE LAS LONGITUDES DE CONDUCTOS AIRE/HUMOS MÁXIMAS ADMISIBLES EN FUNCIÓN DEL TIPO DE CALDERA

TIPO DE CONEXIÓN AIRE/HUMOS

		L _{MAX} : LONGITUD MÁXIMA DE LOS CONDUCTOS DE CONEXIÓN EN M					
		EVODENS AMC					
		10	15	25	35 25/39 BIC	25/28 MI 25/28 BIC	
Conductos concéntricos conectados a un terminal horizontal (PPS)	C _{13x}	∅ 60/100 mm	4,1	12	3,5	3,5	4,2
		∅ 80/125 mm	8	12,3	20	17,6	20
Conductos concéntricos conectados a un terminal vertical (PPS)	C _{33x}	∅ 60/100 mm	5,9	13	4,9	-	5,5
		∅ 80/125 mm	6,8	10,7	20	19	20
Conductos - concéntricos en sala calderas, - simples en chimenea (aire comburente a contracorriente) (PPS)	C _{93x}	∅ 60/100 mm ∅ 60 mm	8,5	15	8,1	2,8	9
		∅ 60/100 mm ∅ 80 mm	5,8	9,9	20	18,0	20
		∅ 80/125 mm ∅ 80 mm	-	-	-	20	-
Conductos - concéntricos en sala calderas, - "flex" en chimenea (aire comburente a contracorriente) (PPS)	C _{93x}	∅ 80/125 mm ∅ 80 mm	6,9	11,1	20	20	20
	C ₅₃	∅ 60/100 mm a 2 x ∅ 80 mm	40	40	40	32	40
En chimenea (rígida o flex) (aire comburente tomado en local) (PPS)	B _{23p}	∅ 80 mm (rígido)	40	40	40	40	40
	B _{33p}	∅ 80 mm (flex)	40 (I)	40 (I)	40 (I)	28 (I)	40 (I)
Conducto colectivo para caldera estancia (3 CEP)	C _{43x}	Para dimensionar tal sistema, consultar el proveedor del conducto 3 CEP					

(1) ⚠: la altura máxima en el conducto de humos (configuraciones C_{93x}, B_{23p}/B_{33p}) desde el codo soporte hasta el terminal no tiene que sobrepasar 25 m para el PPS flex. Si se instalan longitudes superiores, es necesario añadir abrazaderas de fijación cada 25 m suplementarios.



DE DIETRICH THERMIQUE S.L.U.
902 030 154
www.dedietrich-calefaccion.es
info@dedietrichthermique.es