

AMC



Manual de usuario



Calderas murales de gas de condensación

AMC 25/28 BIC
AMC 25/39 BIC
Diematic Evolution

Estimado/a cliente:

Gracias por adquirir este aparato.

Lea con atención este manual antes de usar el producto y guárdelo en un lugar seguro para poder consultarlo más tarde. Para garantizar un funcionamiento seguro y eficiente, recomendamos realizar una revisión y un mantenimiento periódicos. Nuestro servicio posventa y de mantenimiento pueden prestarle asistencia para ello.

Esperamos que disfrute de un funcionamiento impecable del producto durante años.

Índice

1	Seguridad	5
1.1	Consignas generales de seguridad	5
1.2	Recomendaciones	6
1.3	Responsabilidades	8
1.3.1	Responsabilidad del usuario	8
1.3.2	Responsabilidad del instalador	8
1.3.3	Responsabilidad del fabricante	8
2	Acerca de este manual	10
2.1	Generalidades	10
2.2	Documentación adicional	10
2.3	Símbolos utilizados	10
2.3.1	Símbolos utilizados en el manual	10
3	Especificaciones técnicas	11
3.1	Homologaciones	11
3.1.1	Certificados	11
3.2	Datos técnicos	11
4	Descripción del producto	14
4.1	Descripción general	14
4.2	Principio de funcionamiento	14
4.2.1	Regulación del gas/aire	14
4.2.2	Combustión	14
4.2.3	Calefacción y producción de agua caliente sanitaria	14
4.2.4	Dispositivo de llenado automático	15
4.3	Descripción del cuadro de control	15
4.3.1	Descripción de los componentes	15
4.3.2	Descripción de la pantalla de inicio	15
4.3.3	Descripción del menú principal	16
4.3.4	Definición de zona	17
4.3.5	Definición de actividad	17
5	Funcionamiento	18
5.1	Funcionamiento del cuadro de mando	18
5.1.1	Cambio de los ajustes de visualización	18
5.1.2	Modificación del nombre y del símbolo de una zona	18
5.1.3	Modificación del nombre de una actividad	18
5.1.4	Activación/desactivación de la calefacción central	19
5.2	Puesta en marcha	19
5.3	Apagado	19
5.4	Protección antiheladas	20
6	Ajustes	21
6.1	Lista de parámetros	21
6.1.1	Configuración de la unidad de control CU-GH08	21
6.1.2	Ajustes de la placa de circuito impreso SCB-05	23
6.2	Cambio de la temperatura ambiente de una zona	24
6.2.1	Cambio del modo de funcionamiento de una zona	24
6.2.2	Modificación temporal de la temperatura ambiente	24
6.2.3	Programa horario para controlar la temperatura ambiente	25
6.3	Modificación de la temperatura del agua caliente sanitaria	25
6.3.1	Cambio del modo de funcionamiento del agua caliente sanitaria	25
6.3.2	Aumento temporal de la temperatura del agua caliente sanitaria	26
6.3.3	Modificación de la temperatura de confort y agua caliente reducida	26
6.3.4	Programa horario para controlar la temperatura del ACS	26
6.4	Activación de todos los programas de vacaciones	27
7	Mantenimiento	28
7.1	Generalidades	28
7.2	Instrucciones de mantenimiento	28
7.3	Rellenado del sistema	28
7.3.1	Rellenado del sistema con el dispositivo de rellenado automático	28
7.3.2	Activación del dispositivo de rellenado automático	29

7.4	Purgado del sistema	30
7.5	Vaciado de la instalación	31
8	Diagnóstico	32
8.1	Códigos de error	32
8.1.1	Advertencia	32
8.1.2	Bloqueo	32
8.1.3	Bloqueo	32
8.1.4	Notificación de códigos de error	32
8.2	Nombre y teléfono del instalador	32
8.3	Problemas y soluciones	33
9	Eliminación	34
9.1	Eliminación y reciclaje	34
10	Medio ambiente	35
10.1	Ahorro de energía	35
10.1.1	Termostatos de ambiente y ajustes	35
11	Garantía	36
11.1	Generalidades	36
11.2	Términos de la garantía	36
12	Apéndice	37
12.1	Información sobre ErP	37
12.1.1	Ficha de producto	37
12.1.2	Ficha de equipo	38

1 Seguridad

1.1 Consignas generales de seguridad

**Peligro**

En caso de olor a gas:

1. No utilice llamas abiertas, no fume y no encienda contactos eléctricos o interruptores (timbre, luces, motor, ascensor, etc.).
2. Corte la alimentación del gas.
3. Abrir las ventanas.
4. Evacuar la propiedad.
5. Avisar a un instalador cualificado.

**Peligro**

En caso de olor a gases de combustión:

1. Apagar la caldera.
2. Abrir las ventanas.
3. Evacuar la propiedad.
4. Avise a un instalador cualificado.

**Advertencia**

No toque los conductos de humos. Dependiendo de los ajustes de la caldera, la temperatura de los conductos de humos puede superar los 60 °C.

**Advertencia**

No toque los radiadores durante mucho tiempo. Dependiendo de los ajustes de la caldera, la temperatura de los radiadores puede superar los 60 °C.

**Advertencia**

Tenga cuidado al utilizar el agua caliente sanitaria. Dependiendo de los ajustes de la caldera, la temperatura del agua caliente sanitaria puede superar los 65 °C.

**Advertencia**

El uso e instalación de la caldera como usuario final deben limitarse a la utilización descrita en este manual. Cualquier otra actividad podrá realizarla únicamente un instalador o ingeniero cualificado.



Advertencia

La manguera de drenaje de condensación no debe cambiarse ni precintarse. Si se usa un sistema de neutralización de condensados, debe limpiarse el sistema con regularidad siguiendo las instrucciones indicadas por el fabricante.



Atención

Asegúrese de que el mantenimiento de la caldera se realice regularmente. Póngase en contacto con un instalador cualificado o suscriba un contrato de mantenimiento de la caldera.



Atención

Solo deben utilizarse piezas de recambio originales.



Importante

Compruebe regularmente la presencia de agua y la presión de la instalación de calefacción.

1.2 Recomendaciones



Peligro

Este aparato puede ser utilizado por niños mayores de ocho años y personas con discapacidades físicas, sensoriales o mentales, o bien desprovistas de experiencia o conocimientos, siempre que se les supervise correctamente o si se les dan instrucciones para usar el aparato con total seguridad y han comprendido los riesgos a los que se exponen. No hay que permitir que los niños jueguen con el aparato. La limpieza y el mantenimiento a cargo del usuario no deben ser efectuados por niños sin supervisión adulta.



Advertencia

La instalación y mantenimiento de la caldera deberá ser realizada por un instalador cualificado conforme a la información proporcionada en el manual; no seguir esta indicación podría provocar situaciones peligrosas y/o daños personales.



Advertencia

Solo las personas cualificadas están autorizadas a montar, instalar y efectuar intervenciones de mantenimiento en la instalación.

**Advertencia**

La extracción y la desactivación de la caldera se deben efectuar por un instalador cualificado conforme a los reglamentos locales y nacionales.

**Advertencia**

Si el cable de alimentación está dañado, debe ser sustituido por el fabricante original, el representante del fabricante o cualquier otro técnico con formación específica con el fin de evitar situaciones peligrosas.

**Peligro**

Por razones de seguridad, recomendamos que las alarmas de humo y de CO se sitúen en lugares adecuados del hogar.

**Atención**

- Asegúrese de que la caldera está accesible en todo momento.
- La caldera debe instalarse en un área protegida de las heladas.
- Si el cable está conectado permanentemente a la red, debe instalar siempre un interruptor principal bipolar con una distancia entre los contactos de al menos 3 mm (EN 60335-1).
- Vacíe la caldera y el sistema de calefacción central si la vivienda no se va a utilizar durante un periodo largo de tiempo y si hay riesgo de heladas.
- La protección antihielo no funciona si la caldera no está en funcionamiento.
- La protección solo protege la caldera, no el sistema.
- Compruebe la presión del agua del sistema de forma habitual. Si la presión del agua está por debajo de 0,8 bar, rellene el sistema (presión de agua recomendada: entre 1,5 y 2 bar).

**Importante**

Guarde este documento cerca de la caldera.

**Importante**

Las instrucciones y etiquetas de advertencia nunca se deben retirar o cubrir; además, se tienen que poder leer de forma clara durante toda la vida útil de la caldera. Las pegatinas de instrucciones y advertencias estropeadas o ilegibles deben cambiarse inmediatamente.



Importante

Las modificaciones que se realicen en la caldera requieren la aprobación por escrito de **De Dietrich**.

1.3 Responsabilidades

1.3.1 Responsabilidad del usuario

Para garantizar un funcionamiento óptimo del sistema, el usuario debe respetar las siguientes instrucciones:

- Leer y seguir las instrucciones que figuran en los manuales facilitados con el aparato.
- Recurrir a profesionales cualificados para hacer la instalación y efectuar la primera puesta en servicio.
- Pedir al instalador que le explique cómo funciona la instalación.
- Encargar los trabajos de revisión y mantenimiento necesarios a un técnico autorizado.
- Conservar los manuales en buen estado en un lugar próximo al aparato.

1.3.2 Responsabilidad del instalador

El instalador es el responsable de la instalación y de la primera puesta en servicio del aparato. El instalador deberá respetar las siguientes instrucciones:

- Leer y seguir las instrucciones que figuran en los manuales facilitados con el aparato.
- Instalar el aparato de conformidad con la legislación y las normas vigentes.
- Efectuar la primera puesta en servicio y las comprobaciones necesarias.
- Explicar la instalación al usuario.
- Si el aparato necesita mantenimiento, advertir al usuario de la obligación de revisarlo y mantenerlo en buen estado de funcionamiento.
- Entregar al usuario todos los manuales de instrucciones.

1.3.3 Responsabilidad del fabricante

Nuestros productos se fabrican cumpliendo los requisitos de diversas Directivas aplicables. Por consiguiente, se entregan con el marcado **CE** y todos los documentos necesarios. En aras de la calidad de nuestros productos, nos esforzamos constantemente

por mejorarlos. Por lo tanto, nos reservamos el derecho a modificar las especificaciones que figuran en este documento.

Declinamos nuestra responsabilidad como fabricante en los siguientes casos:

- No respetar las instrucciones de instalación y mantenimiento del aparato.
- No respetar las instrucciones de uso del aparato.
- Mantenimiento insuficiente o inadecuado del aparato.

2 Acerca de este manual

2.1 Generalidades

Este manual está dirigido al usuario final de una caldera AMC .



Importante

El manual también está disponible en nuestra página web.

2.2 Documentación adicional

La siguiente documentación está disponible de forma adicional a este manual:

- Manual de instalación y mantenimiento

2.3 Símbolos utilizados

2.3.1 Símbolos utilizados en el manual

En este manual se emplean distintos símbolos para llamar la atención sobre ciertas instrucciones especiales. El objetivo de ello es mejorar la seguridad del usuario, prevenir posibles problemas y garantizar el buen funcionamiento.



Peligro

Riesgo de situaciones peligrosas susceptibles de provocar lesiones graves.



Advertencia

Riesgo de situaciones peligrosas susceptibles de provocar lesiones leves.



Atención

Riesgo de daños materiales



Importante

Señala una información importante.



Consejo

Remite a otros manuales u otras páginas de este manual.

3 Especificaciones técnicas

3.1 Homologaciones



3.1.1 Certificados

Tab.1 Certificados

Número de identificación CE	PIN 0063CR3604
Clase NOx ⁽¹⁾	6
Tipo de conexión	B ₂₃ , B _{23P} , B ₃₃ C _{13(X)} , C _{33(X)} , C _{43P} , C _{53(X)} , C _{63(X)} , C _{93(X)} , C _{(10)3(X)} , C _{(12)3(X)}
(1) EN 15502-1	

3.2 Datos técnicos

Tab.2 General

AMC			25/28 BIC	25/39 BIC
Potencia nominal (Pn) para funcionamiento como calefacción central (80 °C/60 °C)	mín-máx  ⁽¹⁾	kW	5,0 - 24,8 19,9	7,0 - 24,8 24,8
Potencia nominal (Pn) para funcionamiento de ACS	mín-máx  ⁽¹⁾	kW	5,0 - 29,1 29,1	7,0 - 38,5 38,5
(1) Ajuste de fábrica				

Tab.3 Datos sobre gases y gases de combustión

AMC			25/28 BIC	25/39 BIC
Consumo de gas G20 (gas H)	mín-máx	m ³ /h	0,55 - 3,10	0,77 - 4,11
Emisiones anuales de NOx, G20 (gas H) EN15502	O ₂ = 0%	ppm	16	-
Emisiones anuales de NOx, G20 (gas H) EN15502	H _I	mg/kWh	28	46
Emisiones anuales de NOx, G20 (gas H) EN15502	H _s	mg/kWh	25	41

Tab.4 Datos del circuito de calefacción central

AMC			25/28 BIC	25/39 BIC
Capacidad de agua		l	1,8	2,4
Presión de servicio del agua (PMS)	máx.	bar	3,0	3,0
Temperatura del agua	máx.	°C	110,0	110,0
Temperatura de funcionamiento	máx.	°C	90,0	90,0

Tab.5 Datos del circuito de ACS

AMC			25/28 BIC	25/39 BIC
Caudal específico de agua caliente D (60 °C)		l/min	8,2	11
Caudal específico de agua caliente D (40 °C)		l/min	20	24
Umbral del caudal ⁽¹⁾	máx.	l/min	0	0
Presión de servicio (Pmw)		bar	8	8
(1) Cantidad mínima de agua que sale del grifo para poner en marcha la caldera.				

Tab.6 Datos eléctricos

AMC			25/28 BIC	25/39 BIC
Tensión de alimentación		V~	230	230
Consumo de potencia: con carga completa	máx.  ⁽¹⁾	W	125 68	146 71
(1) Ajuste de fábrica.				

Tab.7 Otros datos

AMC			25/28 BIC	25/39 BIC
Peso total (en vacío)		kg	65	60

Tab.8 Parámetros técnicos

AMC			25/28 BIC	25/39 BIC
Caldera de condensación			Sí	Sí
Caldera de baja temperatura ⁽¹⁾			No	No
Caldera B1			No	No
Aparato de calefacción de cogeneración			No	No
Calefactor combinado			Sí	Sí
Potencia calorífica nominal	P_{rated}	kW	25	35
Potencia calorífica útil a potencia calorífica nominal y régimen de alta temperatura ⁽²⁾	P_4	kW	24,8	24,8
Potencia calorífica útil a un 30% de potencia calorífica nominal y régimen de baja temperatura ⁽¹⁾	P_1	kW	8,3	8,2
Eficiencia energética estacional de calefacción	η_s	%	94	92
Eficiencia útil a potencia calorífica nominal y régimen de alta temperatura ⁽²⁾	η_4	%	89,4	87,8
Eficiencia útil a un 30% de la potencia calorífica nominal y régimen de baja temperatura ⁽¹⁾	η_1	%	99,2	99,6
Consumo de electricidad auxiliar				
Carga completa	el_{max}	kW	0,037	0,028
Carga parcial	el_{min}	kW	0,017	0,018
Modo de espera	P_{SB}	kW	0,004	0,004
Otros elementos				
Pérdida de calor en modo de espera	P_{stby}	kW	0,071	0,071
Consumo eléctrico durante el encendido del quemador	P_{ign}	kW	-	-
Consumo de energía anual	Q_{HE}	GJ	76	78
Nivel de potencia acústica, interiores	L_{WA}	dB (A)	50	46
Emisiones de óxidos de nitrógeno	NO_x	mg/kWh	25	41
Parámetros de agua caliente sanitaria				
Perfil de carga declarado			B	B
Consumo eléctrico diario	Q_{elec}	kWh	0,293	0,294
Consumo eléctrico anual	AEC	kWh	64	65
Eficiencia energética en calentamiento del agua	η_{wh}	%	-	-
Consumo de combustible diario	Q_{fuel}	kWh	31,083	30,072
Consumo de combustible anual	AFC	GJ	25	24

(1) Baja temperatura se refiere a 30 °C para calderas de condensación, 37 °C para calderas de baja temperatura y 50 °C (en la entrada del calefactor) para otros calefactores.

(2) Régimen de alta temperatura significa una temperatura de retorno de 60 °C a la entrada del calefactor y una temperatura de alimentación de 80 °C a la salida del calefactor.



Consejo

Encontrará la información de contacto en el reverso de este manual.

4 Descripción del producto

4.1 Descripción general

La caldera AMC es una caldera de gas mural que dispone de las siguientes características:

- Calefacción de alta eficiencia
- Bajas emisiones contaminantes
- Dispositivo de llenado automático
- Panel de control electrónico de alta calidad
- Instalación y conexión más sencillas gracias al bastidor de montaje suministrado con el aparato.

Están disponibles los siguientes tipos de caldera:

Tipo	Modo
AMC 25/28 BIC AMC 25/39 BIC	Calefacción y producción de agua caliente sanitaria con calorífero integrado.

4.2 Principio de funcionamiento

4.2.1 Regulación del gas/aire

La caldera está equipada con una carcasa que sirve también como cajón de aire. El ventilador aspira el aire de combustión. El gas se inyecta en el venturi y se mezcla con el aire de combustión. La velocidad del ventilador se controla en base a los ajustes, la demanda de calor y las temperaturas vigentes medidas por los sensores de temperatura. El control de la relación gas/aire garantiza una mezcla precisa de las cantidades necesarias de gas y aire. Esto permite obtener una combustión óptima en toda la gama de entrada de calor. La mezcla de gas/aire se dirige hacia el quemador, donde prende a través del electrodo de encendido.

4.2.2 Combustión

El quemador calienta el agua de calefacción central que circula por el intercambiador de calor. Si la temperatura de los gases de combustión es más baja que la del punto de condensación (aprox. 55 °C), el vapor de agua se condensa en el intercambiador de calor. El calor que se desprende de este proceso de condensación (llamado calor latente o de condensación) también se transfiere al agua de calefacción central. Los gases de condensación enfriados se descargan a través del tubo de descarga de gases de combustión. El agua condensada se descarga a través de un sifón.

4.2.3 Calefacción y producción de agua caliente sanitaria

En las calderas con calefacción y producción de agua caliente sanitaria, el agua sanitaria se calienta mediante un intercambiador térmico de placas integrado. Una válvula de tres vías determina si el agua de calefacción circula hasta la instalación de calefacción central o hasta el intercambiador térmico de placas. Un sensor de temperatura en el depósito de la caldera indica un descenso de la temperatura al drenar el agua caliente. El sensor envía una señal a la unidad de control, que comprueba que la caldera produce agua corriente caliente. Si la caldera se encuentra en modo de espera, la válvula de tres vías se conecta al intercambiador de calor de placas. A continuación se encienden la bomba y la caldera. Si la caldera se encuentra en modo de calefacción central, la válvula de tres vías oscila. La válvula de tres vías es un muelle que solamente consume electricidad cuando cambia de una posición a otra.

El agua de calefacción central calienta el agua corriente en el intercambiador de calor de placas. Esta agua se bombea al depósito de la caldera para poder disponer de forma permanente de una cantidad

importante de agua caliente sanitaria. Si no se descarga agua caliente, la caldera vuelve a calentar el intercambiador de calor de placas y el depósito de la caldera a intervalos regulares. Las partículas de cal se mantienen fuera del intercambiador térmico de placas mediante un filtro de agua, que se limpia a sí mismo cada 76 horas.

4.2.4 Dispositivo de llenado automático

La caldera tiene un dispositivo de rellenado automático ubicado en la parte inferior.

El dispositivo de rellenado automático llenará la instalación de calefacción central siempre que la presión del agua sea inferior al mínimo establecido. El rellenado puede ser automático o semiautomático. En la configuración semiautomática, el rellenado solo comenzará después de la confirmación por parte del usuario. El dispositivo de rellenado automático también puede utilizarse para llenar una instalación vacía.

Si el proceso de rellenado tarda demasiado o se produce con demasiada frecuencia (p. ej., debido a la presencia de fugas en la instalación), aparecerá un código de advertencia en la pantalla y se detendrá el rellenado.

4.3 Descripción del cuadro de control

4.3.1 Descripción de los componentes

Fig.1 Componentes del cuadro de mando

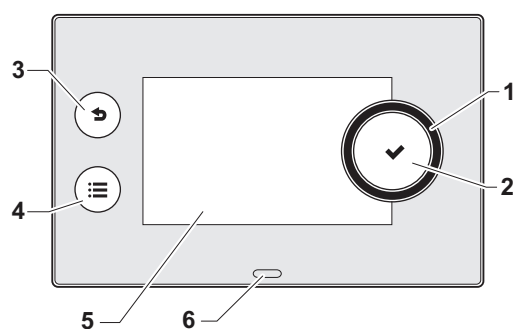

AD-3000932-01

- 1 Botón giratorio para seleccionar un cuadro, un menú o un ajuste
- 2 Botón ✓ para confirmar la selección
- 3 Botón de retroceso ↶ para volver al nivel o al menú anterior
- 4 Botón de menú ≡ para volver al menú principal
- 5 Pantalla
- 6 LED indicador de estado:
 - verde fijo = funcionamiento normal
 - verde intermitente = advertencia
 - rojo fijo = apagado
 - rojo intermitente = bloqueo

4.3.2 Descripción de la pantalla de inicio

Esta pantalla aparece de forma automática tras arrancar el equipo. El cuadro de mando pasa al modo standby automáticamente (pantalla negra) si la pantalla permanece inactiva durante 5 minutos. Pulse uno de los botones del cuadro de mando para volver a activar la pantalla.

Puede navegar desde cualquier menú hasta la pantalla de inicio pulsando el botón "atrás" ↶ durante varios segundos.

Los cuadros de la pantalla de inicio brindan un acceso rápido a los menús correspondientes. Utilice el botón giratorio para navegar al menú que desee y pulse el botón ✓ para confirmar la selección.

Fig.2 Iconos de la pantalla de inicio

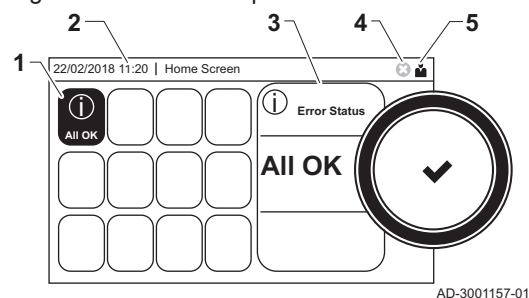

- 1 Cuadros: el cuadro seleccionado aparece resaltado
- 2 Fecha y hora | Nombre de la pantalla (posición actual en el menú)
- 3 Información sobre el cuadro seleccionado
- 4 Indicador de error (solo está visible si se ha detectado un error)
- 5 Icono que muestra el nivel de navegación:

- : Nivel Deshollinador
 - : Nivel Usuario
 - : Nivel instalador
- El nivel Instalador está protegido mediante un código de acceso. Cuando este nivel está activo, el estado del cuadro [] cambia de Off a On.

4.3.3 Descripción del menú principal

Puede navegar directamente desde cualquier menú hasta el menú principal pulsando el botón de menú . El número de menús accesibles depende del nivel de acceso (usuario o instalador).

Fig.3 Elementos del menú principal

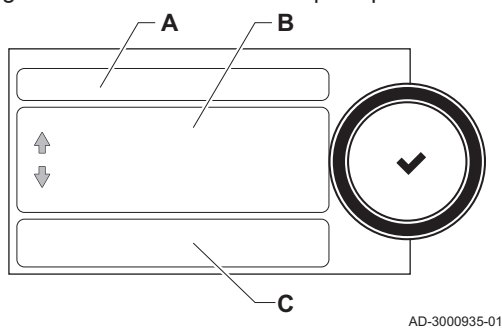

- A Fecha y hora | Nombre de la pantalla (posición actual en el menú)
- B Menús disponibles
- C Breve explicación del menú seleccionado

Tab.9 Menús disponibles para el usuario

Descripción	Icono
Ajustes del sistema	
Información de versión	







Tab.10 Menús disponibles para el instalador

Descripción	Icono
Configuración de instalación	
Menú de puesta en marcha	
Menú de servicio avanzado	
Histórico de errores	
Ajustes del sistema	
Información de versión	

■ Significado de los iconos de la pantalla

Tab.11 Iconos

	Nivel Usuario		Información
	Nivel instalador		Pantalla de error
	Nivel Deshollinador		Ajustes del sistema
	Asistencia		Presión del agua
	Programa horario		ACS 1
	Sobrescritura temporal del programa horario		ACS 2
	Programa de vacaciones		Impulsión del agua corriente sanitaria activada
	Manual		Caldera de gas
	Modo económico		Nivel de potencia del quemador (entre 1 y 5 barras, cada barra representa un 20 % de potencia)
	Protección antiheladas		Quemador encendido
	Calefacción central encendida		Sonda de temperatura exterior
	Todas las zonas (grupos)		Acumulador de ACS
	Sala de estar ⁽¹⁾		Calentador solar

	Cocina ⁽¹⁾		Cascada
	Dormitorio ⁽¹⁾		Bomba
	Estudio ⁽¹⁾		Válvula de tres vías
	Bodega ⁽¹⁾		

(1) Icono ajustable para la zona de calefacción

4.3.4 Definición de zona

Fig.4 Dos zonas

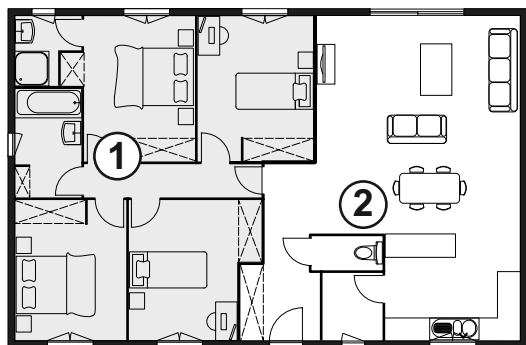

MW-1001145-2

"Zona" es el término que designa los diferentes circuitos hidráulicos: CIRCA, CIRCB, etc. Hace referencia a varias salas cubiertas por el mismo circuito.

Tab.12 Ejemplo de dos zonas

	Zona	Nombre de fábrica
1	Zona 1	CIRCA
2	Zona 2	CIRCB



Información relacionada

Modificación del nombre y del símbolo de una zona, página 18

4.3.5 Definición de actividad

Fig.5 Actividades de un programa horario

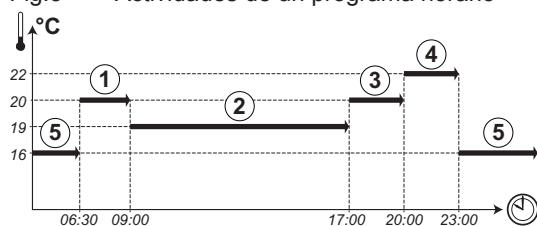

MW-1001144-2

"Actividad" es el término que se utiliza al programar franjas horarias en un programa horario. El programa horario establece la temperatura ambiente para diferentes actividades durante el día. A cada actividad se asocia una temperatura de consigna. La última actividad del día sigue siendo válida hasta la primera actividad del día siguiente.

Tab.13 Ejemplos de actividades

Inicio de la actividad	Actividad	Temperatura de consigna
6:30	Mañana(1)	20 °C
9:00	Ausente(2)	19 °C
17:00	En casa (3)	20 °C
20:00	Tarde (4)	22 °C
23:00	Noche (5)	16 °C



Información relacionada

Modificación del nombre de una actividad, página 18

5 Funcionamiento

5.1 Funcionamiento del cuadro de mando

5.1.1 Cambio de los ajustes de visualización





1. Pulse el botón .
2. Seleccione **Ajustes del sistema** .
3. Realice una de las operaciones descritas en la siguiente tabla:

Tab.14 Ajustes de visualización

Menú de los ajustes del sistema	Ajustes
Ajustar fecha y hora	Ajuste la fecha y hora actuales
Seleccionar país e idioma	Seleccione el país y el idioma correspondientes
Horario de verano	Active o desactive el modo de ahorro con luz diurna para ahorrar energía en verano
Datos instalador	Introduzca el nombre y el número de teléfono del instalador
Dar nombre a actividades de calefacción	Cree el nombre de las actividades del programa horario
Ajustar brillo de pantalla	Ajuste el brillo de la pantalla
Activar sonido de clic	Active o desactive el sonido de clic del botón giratorio
Información de licencia	Lea la información detallada sobre la licencia de la aplicación de la plataforma del aparato

5.1.2 Modificación del nombre y del símbolo de una zona

Puede cambiar el nombre y el símbolo de una zona.

1. Seleccione el cuadro de la zona que desee cambiar.
2. Seleccione **Configuración de zonas**.
3. Seleccione **Nombre del circuito**
⇒ Aparece un teclado con letras, números y símbolos.
4. Cambie el nombre de la zona (máximo 20 caracteres):
 - 4.1. Pulsar el mando giratorio  para repetir una letra, un número o un símbolo.
 - 4.2. Seleccionar  para eliminar una letra, un número o un símbolo.
 - 4.3. Seleccionar  para añadir un espacio.
5. Seleccionar el signo  en la pantalla cuando el nombre esté completo.
6. Pulsar el mando giratorio  para confirmar la selección.
7. Seleccione **Símbolo zona**.
8. Cambie el símbolo de la zona.



Información relacionada
Definición de zona, página 17

5.1.3 Modificación del nombre de una actividad

Puede modificar los nombres de las actividades en el programa horario.

1. Pulse el botón .
2. Seleccione **Ajustes del sistema** .

3. Seleccione **Dar nombre a actividades de calefacción**.

⇒ Aparece una lista con 6 actividades y sus nombres estándar:

Periodo 1	Noche
Periodo 2	En casa
Periodo 3	Ausente
Periodo 4	Mañana
Periodo 5	Tarde
Periodo 6	Personalizar

4. Seleccionar una actividad.

⇒ Aparece un teclado con letras, números y símbolos.

5. Modificar el nombre de la actividad:

5.1. Pulsar el mando giratorio ✓ para repetir una letra, un número o un símbolo.

5.2. Seleccionar ← para eliminar una letra, un número o un símbolo.

5.3. Seleccionar ▢ para añadir un espacio.

6. Seleccionar el signo ✓ en la pantalla cuando el nombre esté completo.

7. Pulsar el mando giratorio ✓ para confirmar la selección.

**Información relacionada**

Definición de actividad, página 17

5.1.4 Activación/desactivación de la calefacción central

Puede desactivar la función de calefacción central de la caldera para ahorrar energía, por ejemplo, durante el verano.

1. Seleccione el cuadro [▲].

2. Seleccione **Función CC act.**

3. Seleccione el siguiente ajuste:

3.1. **Desactivado** para desactivar la función de calefacción central.

3.2. **Activado** para volver a activar la función de calefacción central.

5.2 Puesta en marcha

Se debe poner en marcha la caldera de la siguiente forma:

1. Abrir el grifo de gas de la caldera.
2. Conectar la alimentación de la caldera
3. Encender la caldera accionando el interruptor de marcha/paro de la misma.
4. La caldera también iniciará un ciclo de purga automático de 3 minutos de duración.
5. Comprobar la presión del agua en el sistema de calefacción central mostrado en la pantalla de la caldera. Si es necesario, rellenar el sistema de calefacción central.

La señal de estado del panel de control muestra la condición de funcionamiento de la caldera.

**Información relacionada**

Rellenado del sistema, página 28

5.3 Apagado

Si la calefacción central no se va a usar durante un periodo de tiempo prolongado, se recomienda desconectar la caldera de la alimentación eléctrica.

1. Apague la caldera con el interruptor de encendido/apagado de la misma.
2. Cortar la alimentación del gas.
3. Mantenga la zona protegida de las heladas.

5.4 Protección antiheladas



Atención

- Apague la caldera y drene tanto esta como el sistema de calefacción central si no se va a utilizar la vivienda o el edificio durante un periodo largo de tiempo y en caso de riesgo de helada
- La protección antihelada no funciona si la caldera no está en funcionamiento.
- La protección incorporada de la caldera solo se activa para esta y no para el sistema y los radiadores.
- Abra las válvulas de todos los radiadores conectados al sistema de calefacción

Ajuste el control de temperatura a un valor bajo, por ejemplo a 10 °C.

Si la temperatura del agua de la calefacción central de la caldera desciende a un nivel demasiado bajo, se activa el sistema de protección incorporado de la caldera. Este sistema funciona de la siguiente manera:

- Si la temperatura del agua es inferior a 7 °C, se enciende la bomba.
- Si la temperatura del agua es inferior a 4 °C, se enciende la caldera.
- Si la temperatura del agua es superior a 10 °C, la caldera se detiene y la bomba continúa funcionando durante un breve intervalo de tiempo.

Existe la posibilidad de conectar una sonda exterior a la caldera para evitar que el sistema y los radiadores se congelen en zonas sensibles a heladas (p. ej., un garaje).

6 Ajustes

6.1 Lista de parámetros



Importante

Todas las opciones posibles se indican en el intervalo de ajuste. La pantalla de la caldera únicamente muestra los ajustes pertinentes para el aparato.

6.1.1 Configuración de la unidad de control CU-GH08



Importante

- Todas las tablas muestran la configuración de fábrica de los diferentes parámetros.
- Las tablas también enumeran parámetros que solo son aplicables si la caldera se combina con otros equipos, como una sonda exterior o un dispositivo de rellenado automático.

Tab.15 > Ajuste de zona > CIRCA

Código	Visualización texto	Descripción	Intervalo de ajuste	25/28 BIC	25/39 BIC
	Nombre del circuito	Nombre de la zona de usuario		0	0
	Ini modo vacaciones	Inicio modo vacaciones zona		-	-
	Fin modo vacaciones	Fin modo vacaciones zona		-	-
	Hora fin cambio modo	Hora fin cambio modo zona		-	-
CP010	Consigna T ida zona	Consigna de la temperatura de ida cuando la zona se fija en una consigna de caudal determinada.	0 °C - 90 °C	80	80
CP080	Tamb actividad usuar	Temperatura de consigna ambiente para la zona de actividad del usuario	5 °C - 30 °C	16	16
CP081	Tamb actividad usuar	Temperatura de consigna ambiente para la zona de actividad del usuario	5 °C - 30 °C	20	20
CP082	Tamb actividad usuar	Temperatura de consigna ambiente para la zona de actividad del usuario	5 °C - 30 °C	6	6
CP083	Tamb actividad usuar	Temperatura de consigna ambiente para la zona de actividad del usuario	5 °C - 30 °C	21	21
CP084	Tamb actividad usuar	Temperatura de consigna ambiente para la zona de actividad del usuario	5 °C - 30 °C	22	22
CP085	Tamb actividad usuar	Temperatura de consigna ambiente para la zona de actividad del usuario	5 °C - 30 °C	20	20
CP200	AjustMan TempAmbZona	Ajuste manual del punto de consigna de la temperatura ambiente de la zona	5 °C - 30 °C	20	20
CP320	Modo Operac Zona	Modo de funcionamiento de la zona	0 = Programación 1 = Manual 2 = Antiescarcha 3 = Temporal	1	1
CP510	Consig TempAmb	Consigna temporal de la temperatura de ambiente por zona	5 °C - 30 °C	20	20

Código	Visualización texto	Descripción	Intervalo de ajuste	25/28 BIC	25/39 BIC
CP550	Modo Chimenea	El modo chimenea está activo	0 = Desactivado 1 = Activado	0	0
CP660	Símbolo zona	Símbolo usado para mostrar esta zona	0 = Ninguno 1 = Todas 2 = Dormitorio 3 = Salón 4 = Estudio 5 = Exterior 6 = Cocina 7 = Sótano	3	3

Tab.16 [🏠] > Ajuste de ACS

Código	Visualización texto	Descripción	Intervalo de ajuste	25/28 BIC	25/39 BIC
DP060	Prog Horario ACS	Programa horario seleccionado para ACS.	0 = Programa 1 1 = Programa 2 2 = Programa 3	0	0
DP070	ConsignaConfortACS	Consigna confort ACS	40 °C – 65 °C	60	60
DP080	ConsignaReducidACS	Consigna reducida ACS	7 °C – 50 °C	15	15
DP190	Fin cambio ACS	Fecha fin modo cambio ACS		-	-
DP200	Modo ACS	Ajuste del modo principal de funcionamiento actual ACS	0 = Programación 1 = Manual 2 = Antiescarcha 3 = Temporal		
DP337	Consigna vacac ACS	Valor de consigna de la temperatura para vacaciones desde acumulador de agua caliente sanitaria	10 °C – 60 °C	10	10

Tab.17 [🏠] > Ajuste sonda exterior

Código	Visualización texto	Descripción	Intervalo de ajuste	25/28 BIC	25/39 BIC
AP073	Verano Invierno	Límite superior de la Temperatura exterior en modo calefacción	10 °C – 30 °C	22	22
AP074	Forzar modo verano	Calefacción desactivada. Agua Caliente Sanitaria activada. Forzar modo verano	0 =Desactivado 1 =Activado	0	0

Tab.18 [🏠] > Función tiempo ducha

Código	Visualización texto	Descripción	Intervalo de ajuste	25/28 BIC	25/39 BIC
DP357	Tempor Aviso Ducha	Temporización del aviso de la zona de ducha	0 Min – 180 Min	0	0
DP367	AcciónTrasAvisoDucha	Acción después de un aviso de la zona de ducha	0 = Desactivada 1 = Advertencia 2 =Reduc consigna ACS	0	0
DP377	ConsigACS FuncDucha	Consigna ACS reducida durante la función ducha, limitación de la zona	20 °C – 65 °C	40	40

Tab.19  > (Caldera)

Código	Visualización texto	Descripción	Intervalo de ajuste	25/28 BIC	25/39 BIC
AP016	Función CC act	Activar el procesamiento de demanda de calor en calefacción central	0 = Desactivado 1 = Activado	1	1
AP017	Función ACS activada	Activar el procesamiento de demanda de calor en Agua Caliente Sanitaria	0 = Desactivado 1 = Activado	1	1

6.1.2 Ajustes de la placa de circuito impreso SCB-05



Importante

La tabla presenta el ajuste de fábrica de los parámetros.

Tab.20  > Ajuste de ACS > BIC

Código	Visualización texto	Descripción	Intervalo de ajuste	SCB-05
	Fin modo vacaciones	Fin modo vacaciones zona		-
	Hora fin cambio modo	Hora fin cambio modo zona		-
CP040	Postcircul BombaZona	Tiempo de postcirculación de la bomba de la zona	0 Min - 20 Min	0
CP320	Modo Operac Zona	Modo de funcionamiento de la zona	0 = Programación 1 = Manual 2 = Antiescarcha 3 = Temporal	1
CP350	Consig ACS conf zona	Consigna de temperatura del agua caliente sanitaria en modo confort para la zona	40 °C -65 °C	55
CP360	Consig T ACS reduc	Consigna de temperatura del agua caliente sanitaria en modo reducido para la zona	15 °C -40 °C	15
CP370	Consig T ACS vacac	Consigna de temperatura del agua caliente sanitaria en modo vacaciones para la zona	0 °C -40 °C	6
CP380	Consig T ACS legio	Consigna temperatura ACS antilegionela zona	55 °C -70 °C	70
CP390	Inicio antilegionela	Hora inicio función antilegionela	0 Horas-Minutos -255 Horas-Minutos	138
CP400	Duración antilegion	Duración de la función antilegionela	10 Min -180 Min	10
CP570	ProgHorario Selecc	Programa horario de la zona seleccionado por el usuario	0 = Programa 1 1 = Programa 2 2 = Programa 3 3 = Refrigeración	0

Código	Visualización texto	Descripción	Intervalo de ajuste	SCB-05
CP630	Inicio antilegionela	Día de inicio de la función antilegionela de la zona	1 = Lunes 2 = Martes 3 = Miércoles 4 = Jueves 5 = Viernes 6 = Sábado 7 = Domingo	6
CP660	Símbolo zona	Símbolo usado para mostrar esta zona	0 = Ninguno 1 = Todas 2 = Dormitorio 3 = Salón 4 = Estudio 5 = Exterior 6 = Cocina 7 = Sótano 8 = Piscina 9 = Acumulador de ACS 10 = Acumul electr ACS 11 = Acum estratíf ACS 12 = Acumul caldera int 13 = Programación horaria	0





6.2 Cambio de la temperatura ambiente de una zona

6.2.1 Cambio del modo de funcionamiento de una zona

Para regular la temperatura ambiente de las diferentes zonas de la casa, puede escoger entre 5 modos de funcionamiento:

1. Seleccione el cuadro de la zona que desee cambiar.
⇒ Se abre el menú **Zona QuickSelect**.
2. Seleccione el modo de funcionamiento deseado:

Tab.21 Modos de funcionamiento

Icono	Modo	Descripción
	Programación	La temperatura ambiente se controla mediante un programa horario
	Manual	La temperatura ambiente se mantiene según un ajuste fijo
	Cambio de temperatura temporal	La temperatura ambiente se cambia temporalmente
	Vacaciones	La temperatura ambiente se reduce durante las vacaciones para ahorrar energía
	Antihelada	Proteja la caldera y la instalación de las heladas en invierno

6.2.2 Modificación temporal de la temperatura ambiente

Independientemente del modo de funcionamiento seleccionado para una zona, puede modificarse la temperatura ambiente durante un breve periodo de tiempo. Una vez transcurrido este tiempo, se reanuda el modo de funcionamiento seleccionado.

1. Seleccione el cuadro de la zona que desee cambiar.
2. Seleccione  **Cambio de temperatura temporal**
3. Ajustar la duración en horas y minutos.
4. Ajustar temporalmente la temperatura ambiente.
⇒ El menú **Cambio de temperatura temporal** muestra la duración y la temperatura temporal.

6.2.3 Programa horario para controlar la temperatura ambiente

■ Creación de un programa horario para controlar la temperatura ambiente

Un programa horario le permite variar la temperatura ambiente según la hora y el día. La temperatura ambiente está vinculada a la actividad del programa horario.



Importante

Puede crear hasta tres programas horarios por cada zona. Por ejemplo, puede crear un programa para una semana con un horario de trabajo normal y un programa para una semana en la que esté en casa la mayor parte del tiempo.

1. Seleccione el cuadro de la zona que desee cambiar.
2. Seleccione **Configuración de zonas > Programación calefacción**.
3. Seleccione el programa horario que desee modificar: **Programa 1**, **Programa 2** o **Programa 3**.
 - ⇒ Se muestran las actividades programadas para el domingo. La última actividad programada del día se mantiene activa hasta la primera actividad del día siguiente. En el arranque inicial, todos los días de la semana tienen dos actividades estándar; **En casa** a partir de las 6:00 y **Noche** a partir de las 22:00.
4. Seleccione el día de la semana que desee modificar.

A Día entre semana

B Vista general de las actividades programadas

C Lista de acciones

5. Lleve a cabo las siguientes acciones si es necesario:
 - 5.1. **Editar** la hora de inicio y/o actividad de un periodo programado.
 - 5.2. **Añadir** una nueva actividad.
 - 5.3. **Eliminar** una actividad programada (seleccionar la actividad **Suprimir**).
 - 5.4. **Copiar** las actividades programadas de un día a otro.
 - 5.5. **Cambiar la temperatura** vinculada a una actividad.

Fig.6

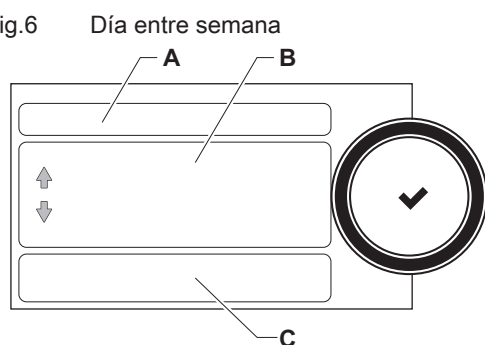

AD-3000935-01

■ Activación de un programa horario

Para utilizar un programa horario, es necesario activar el modo de funcionamiento **Programación**. Esta activación se efectúa de forma independiente para cada zona.

1. Seleccione el cuadro de la zona que desee cambiar.
2. Seleccione **Programación**.
3. Seleccione el programa horario **Programa 1**, **Programa 2** o **Programa 3**.

6.3 Modificación de la temperatura del agua caliente sanitaria





6.3.1 Cambio del modo de funcionamiento del agua caliente sanitaria

Para la producción de agua caliente se puede escoger entre 5 modos de funcionamiento:

1. Seleccione el cuadro .
 - ⇒ Se abre el menú **ACS QuickSelect**.



2. Seleccione el modo de funcionamiento deseado:

Tab.22 Modos de funcionamiento de ACS

Icono	Modo	Descripción
	Programación	La temperatura del agua caliente sanitaria se controla mediante un programa horario
	Manual	La temperatura del agua caliente sanitaria se mantiene según un ajuste fijo
	Aceleración agua caliente	La temperatura del agua caliente sanitaria aumenta temporalmente
	Vacaciones	La temperatura del agua caliente sanitaria se reduce durante las vacaciones para ahorrar energía
	Antihelada	Proteja la caldera y la instalación de las heladas en invierno



6.3.2 Aumento temporal de la temperatura del agua caliente sanitaria

Independientemente del modo de funcionamiento seleccionado para la producción de agua caliente sanitaria, es posible incrementar la temperatura del ACS durante un breve periodo de tiempo. Transcurrido este periodo de tiempo, la temperatura del agua caliente disminuye hasta el valor de consigna **Reducido**.

1. Seleccione el cuadro .
2. Seleccione  **Aceleración agua caliente**
3. Ajustar la duración en horas y minutos.
⇒ La temperatura aumenta hasta **ConsignaConfortACS**.

6.3.3 Modificación de la temperatura de confort y agua caliente reducida

Puede modificar la temperatura de confort y agua caliente reducida en el programa horario.

1. Seleccione el cuadro .
2. Seleccione  **Configuración de zonas > Valor de consigna de Agua Caliente Sanitaria**.
3. Seleccione el valor de consigna de ACS que desee modificar:
 - 3.1. **ConsignaConfortACS** : Temperatura del ACS cuando la producción de agua caliente está activada.
 - 3.2. **ConsignaReducidACS** : Temperatura del ACS cuando la producción de agua caliente está desactivada.
4. Cambie la temperatura del valor de consigna seleccionado

6.3.4 Programa horario para controlar la temperatura del ACS

■ Creación de un programa horario para controlar la temperatura del agua caliente sanitaria

Un programa horario le permite variar la temperatura del agua caliente sanitaria según la hora y el día. La temperatura del agua caliente está vinculada a la actividad del programa horario.



Importante

Puede crear hasta tres programas horarios. Por ejemplo, puede crear un programa para una semana con un horario de trabajo normal y un programa para una semana en la que esté en casa la mayor parte del tiempo.

1. Seleccione el cuadro .
2. Seleccione  **Configuración de zonas > Programación ACS**.

Fig.7 Día entre semana

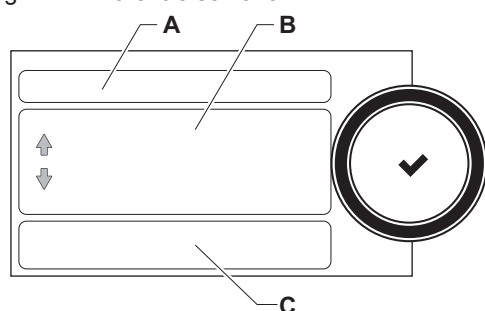

AD-3000935-01

3. Seleccione el programa horario que desee modificar: **Programa 1**, **Programa 2** o **Programa 3**.
 - ⇒ Se muestran las actividades programadas para el domingo. La última actividad programada del día se mantiene activa hasta la primera actividad del día siguiente. Se muestran las actividades programadas. En el arranque inicial, todos los días de la semana tienen dos actividades estándar; **Confort** a partir de las 6:00 y **Reducido** a partir de las 22:00.
4. Seleccione el día de la semana que desee modificar.
 - A Día entre semana
 - B Vista general de las actividades programadas
 - C Lista de acciones
5. Lleve a cabo las siguientes acciones si es necesario:
 - 5.1. **Editar** la hora de inicio y/o actividad de un periodo programado.
 - 5.2. **Añadir** una nueva actividad.
 - 5.3. **Eliminar** una actividad programada (seleccionar la actividad **Suprimir**).
 - 5.4. **Copiar** las actividades programadas de un día a otro.
 - 5.5. **Cambiar la temperatura** vinculada a una actividad.

■ Activación de un programa horario de ACS

Para utilizar un programa horario de ACS, es necesario activar el modo de funcionamiento **Programación**. Esta activación se efectúa de forma independiente para cada zona.

1. Seleccione el cuadro [📅].
2. Seleccione 🗄️ **Programación**.
3. Seleccione el programa horario de ACS **Programa 1**, **Programa 2** o **Programa 3**.

6.4 Activación de todos los programas de vacaciones

Para los periodos de vacaciones, puede reducirse la temperatura ambiente y del agua caliente sanitaria para ahorrar energía. Con el siguiente procedimiento podrá activar el modo de vacaciones para todas las zonas y para la temperatura del agua caliente sanitaria.

1. Seleccione el cuadro [🏖️].
2. Ajustar los siguientes parámetros:

Tab.23 Ajustes del programa de vacaciones

Parámetro	Descripción
Fecha inicio programa Vacaciones	Ajuste la fecha y hora de inicio de sus vacaciones
Fecha fin programa Vacaciones	Ajuste la fecha y hora de finalización de sus vacaciones
Consigna de la temperatura ambiente deseada de la zona en periodo de vacaciones	Ajuste la temperatura ambiente para el periodo de vacaciones
Resetear	Restablezca o cancele el programa de vacaciones

7 Mantenimiento

7.1 Generalidades

- Realice la comprobación y los procedimientos de mantenimiento estándar una vez al año.
- Realice los procedimientos de mantenimiento específicos en caso necesario.



Atención

- Las operaciones de mantenimiento deben ser efectuadas por un instalador cualificado.
- Es recomendable suscribir un contrato de mantenimiento.
- Sustituya las piezas defectuosas o desgastadas por piezas de repuesto originales.
- Es obligatoria una inspección anual.

7.2 Instrucciones de mantenimiento

1. Compruebe la presión del agua del sistema de calefacción central. Si es necesario, rellene el sistema de calefacción central.



Importante

Si la presión del agua es inferior a 0,8 bar es conveniente añadir más agua. La presión del agua recomendada es de entre 1,5 y 2 bar.

2. Compruebe los radiadores por si presentan fugas u óxido (especialmente en zonas con humedad).
3. Abra y cierre los grifos de los radiadores varias veces al año para asegurarse de que giran bien.
4. Limpie el exterior de la caldera con un paño húmedo y un detergente suave.



Atención

El interior de la caldera solo debe limpiarlo un profesional cualificado.

7.3 Rellenado del sistema

Fig.8 Dispositivo de llenado automático

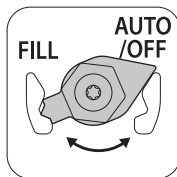

AD-0001352-01

El sistema de calefacción central se puede rellenar (semi)automáticamente utilizando el dispositivo de llenado automático.



Consejo

Rellenado del sistema con el dispositivo de llenado automático, página 28



Importante

- El (re)llenado semiautomático significa lo siguiente: La caldera indica que es necesario (re)llenar el sistema y solicita confirmación del usuario.
- El llenado automático significa lo siguiente: La instalación se rellena en el momento en que la presión del agua es demasiado baja.
- El instalador puede ajustar el sistema de manera que se rellene automática o semiautomáticamente.

El dispositivo de llenado automático también puede servir para rellenar manualmente la instalación de calefacción central.

7.3.1 Rellenado del sistema con el dispositivo de llenado automático

El dispositivo de rellenado automático está debajo de la caldera. Este dispositivo puede rellenar automática o semiautomáticamente un sistema de calefacción central (después de la confirmación del usuario) si la presión del agua ha disminuido hasta un valor inferior al ajustado como presión mínima del agua. El sistema se rellena hasta alcanzar la presión de funcionamiento ajustada como máxima.

Fig.9 Posición AUTO

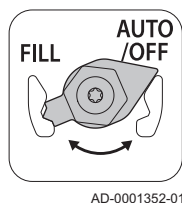

1. Comprobar que la caldera esté encendida.



Atención

El dispositivo de rellenado automático solo se activa si la caldera está encendida.

2. Comprobar que el dispositivo de rellenado automático esté ajustado en la posición AUTO.
3. Si la caldera está configurada para rellenarse automáticamente, el usuario no tiene que hacer nada cuando la presión del agua sea demasiado baja: el rellenado empieza automáticamente.
4. Si la caldera está configurada para rellenarse semiautomáticamente, aparece un mensaje en la pantalla cuando la presión del agua es demasiado baja.
 - 4.1. Pulse el botón ✓ para confirmar el rellenado.



Importante

El rellenado solo se puede interrumpir si la presión del agua es superior a 0,3 bares.

5. Cuando el rellenado automático haya terminado, aparecerá un mensaje en la pantalla:
 - 5.1. Pulse la tecla ↵ para volver a la pantalla principal.



Atención

- Si el rellenado dura demasiado, aparecerá el código de advertencia **A02.33**. La caldera continuará funcionando normalmente.
- El código de advertencia **A02.34** aparecerá en la pantalla en caso de que se deba rellenar la caldera con demasiada frecuencia. La caldera continuará funcionando normalmente.
- La caldera puede interrumpir el rellenado temporalmente para llevar a cabo actividades de calefacción como, por ejemplo, dispensar agua corriente caliente.

7.3.2 Activación del dispositivo de rellenado automático

Si la caldera está equipada con un dispositivo de rellenado automático y se alcanza la presión de agua mínima, la instalación se rellena automáticamente cuando se encuentre en modo **Auto**. En modo **Manual** la caldera indica que se necesita llenado. Si fuera preciso, puede rellenar la instalación manualmente antes de alcanzar la presión de agua mínima activando el dispositivo de rellenado automático.

1. Seleccione el cuadro [F_{min}].
2. Seleccione **Iniciar llenado de agua**.
 - ⇒ El dispositivo de rellenado automático rellenará su instalación hasta alcanzar la presión del agua operativa máxima.

7.4 Purgado del sistema

Fig.10 Purgado del sistema

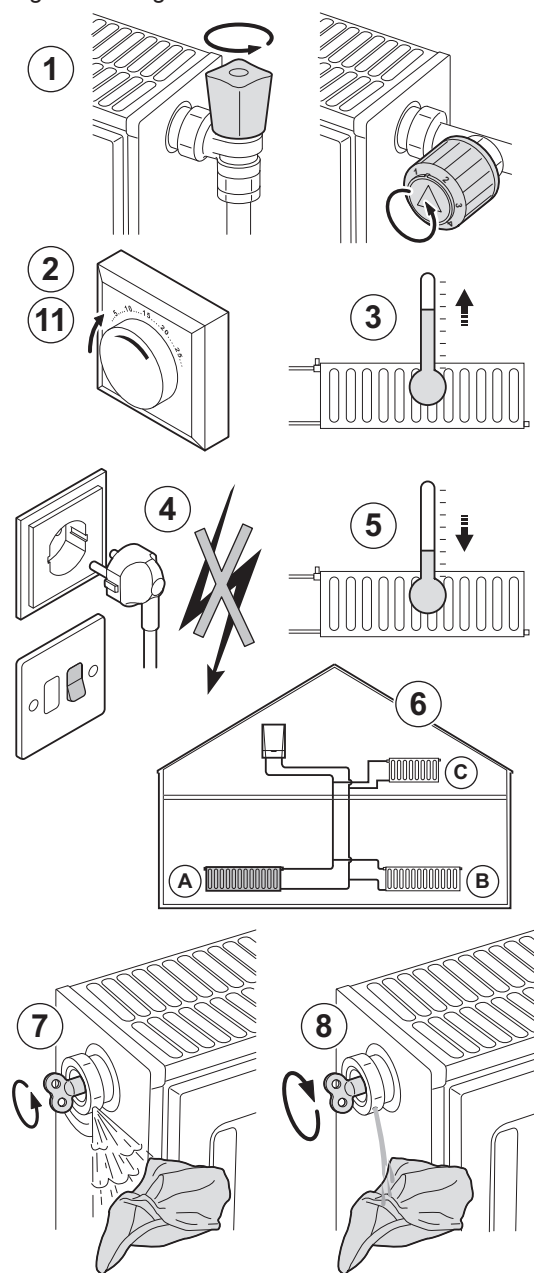

AD-3000484-B

Se debe eliminar cualquier resto de aire en la caldera, los tubos o las válvulas para evitar ruidos no deseados durante la calefacción o al utilizar el agua. Para ello, llevar a cabo el siguiente procedimiento:

1. Abrir las válvulas de todos los radiadores conectados al sistema de calefacción
2. Ajustar el termostato de ambiente a la máxima temperatura posible.
3. Esperar a que los radiadores estén calientes.
4. Apagar la caldera.
5. Esperar aproximadamente 10 minutos hasta que los radiadores se enfríen.
6. Purgar los radiadores. Proceder desde la parte inferior a la superior.
7. Abrir la válvula de purga con la llave de purga haciendo presión contra el respiradero con un paño.



Advertencia

El agua puede estar todavía caliente.

8. Esperar hasta que salga agua por la llave de purga y entonces cerrarla.
9. Encienda la caldera.
⇒ Se realiza automáticamente un ciclo de purga de 3 minutos.
10. Tras la purga, se debe comprobar que la presión del agua en el sistema sigue siendo la adecuada. Si es necesario, añadir agua al sistema de calefacción
11. Ajustar el termostato de ambiente o el control de temperatura.



Información relacionada

Rellenado del sistema, página 28

7.5 Vaciado de la instalación

Fig.11 Vaciado de la instalación

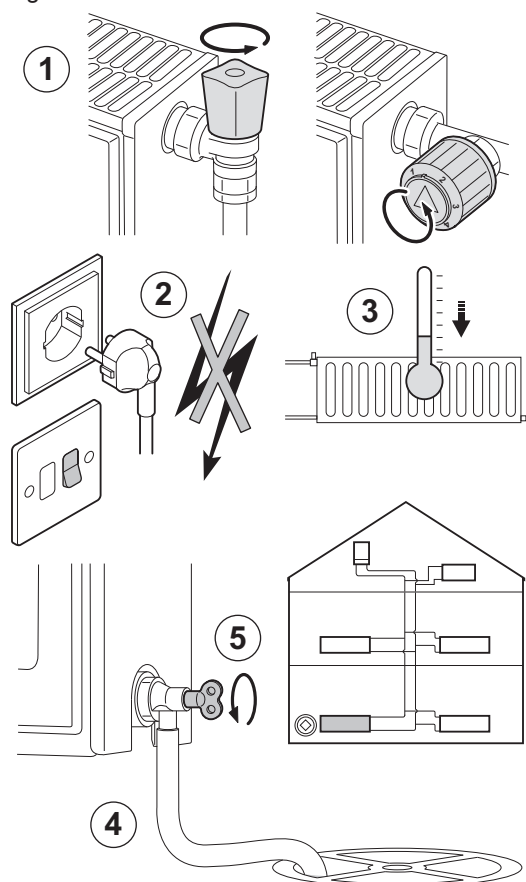

AD-3000488-A

Puede ser necesario vaciar el sistema de calefacción central si hay que cambiar radiadores, en el caso de una fuga de agua importante o si existe riesgo de helada. Proceder del siguiente modo:

1. Abra las válvulas de todos los radiadores conectados al sistema de calefacción
2. Desconecte la conexión eléctrica de la caldera.
3. Espere aproximadamente 10 minutos hasta que los radiadores se enfríen.
4. Conecte un tubo flexible de drenaje al punto de drenaje más bajo. Coloque el extremo del tubo flexible en un sumidero o en un lugar donde el agua del tubo de drenaje no pueda causar daños.
5. Abra el grifo de llenado/vaciado de la instalación de calefacción central. Vacíe la instalación.



Advertencia

El agua puede estar todavía caliente.

6. Cierre la válvula de vaciado cuando deje de salir agua del punto de drenaje.

8 Diagnóstico

8.1 Códigos de error

8.1.1 Advertencia

Si se sospecha que una situación puede derivar en un fallo, la caldera advierte primero de algunos errores de funcionamiento. La pantalla muestra un código de advertencia (p. ej. **A02.33**).



Importante

La caldera continúa funcionando, pero es necesario investigar la causa de la advertencia. Una advertencia puede hacer que la caldera entre en bloqueo o modo de bloqueo.

8.1.2 Bloqueo

Un bloqueo es un estado (temporal) de la caldera producido a causa de un estado anómalo. La pantalla muestra un código de bloqueo (p. ej. **H01.14**).

La caldera detecta el cambio de estado. Si la causa del bloqueo persiste, la caldera pasará al modo de error (bloqueo).



Importante

- La caldera vuelve a ponerse automáticamente en funcionamiento una vez que la causa del bloqueo se ha eliminado.
- Las funciones de la caldera que no estén bloqueadas continuarán.

8.1.3 Bloqueo

Si las condiciones del bloqueo continúan, la caldera entrará en modo de bloqueo (también denominado modo de error). La caldera también se bloqueará si se indica algún error en cualquier parte de la misma. La pantalla parpadea en rojo y presenta un código de error (ejemplo: **E04.08**).



Importante

La caldera solo vuelve a funcionar si las causas del bloqueo se han eliminado y se ha introducido un reajuste.

8.1.4 Notificación de códigos de error

Si un código de error no desaparece, póngase en contacto con el instalador. Anote los siguientes detalles antes de proceder:

- Código de error
- Tipo de gas utilizado
- Tipo de caldera
- Fecha de fabricación
- N.º de serie del aparato

Estos datos se encuentran en la placa de características adherida a la parte superior de la caldera.

Fig.12 Placa de características

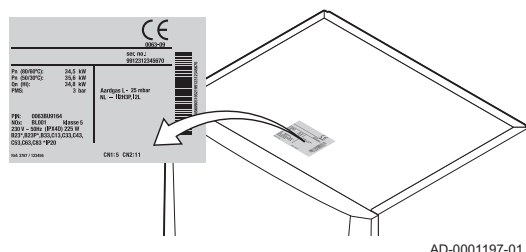

8.2 Nombre y teléfono del instalador

El instalador puede especificar su nombre y número de teléfono en el panel de control. Puede consultar esta información cuando desee ponerse en contacto con el instalador.

1. Pulse el botón

2. Seleccione **Ajustes del sistema**  > .Datos instalador
 ⇒ Aparecen el nombre y el teléfono del instalador.

8.3 Problemas y soluciones

Tab.24 Problemas y soluciones

Problema	Solución
No hay agua caliente sanitaria.	<ul style="list-style-type: none"> • La caldera no funciona: <ul style="list-style-type: none"> - Comprobar que la caldera recibe alimentación. - Comprobar el fusible y los interruptores. - Comprobar que la llave de gas está correctamente abierta. • La función de ACS está desactivada: actívela.
Los radiadores están fríos.	<ul style="list-style-type: none"> • La función de calefacción central (CC) está desactivada: actívela. • Las válvulas del radiador no están abiertas: abra las válvulas de todos los radiadores conectados al sistema. • La caldera no funciona: <ul style="list-style-type: none"> - Comprobar que la caldera recibe alimentación. - Comprobar los fusibles y los interruptores. - Comprobar que la llave de gas está correctamente abierta. • La presión del agua es demasiado baja; recargue el sistema con agua. • El valor de consigna de la temperatura de la calefacción es demasiado bajo: aumente el valor del parámetro CP010 o bien, si hay un termostato de temperatura ambiente conectado, aumente el valor de temperatura del termostato.
La caldera no funciona.	<ul style="list-style-type: none"> • No hay alimentación eléctrica: <ul style="list-style-type: none"> - Comprobar que la caldera recibe alimentación. - Comprobar el fusible y los interruptores. • La caldera está bloqueada: <ul style="list-style-type: none"> - Comprobar que la válvula de gas esté bien abierta: abra la válvula de gas. - Reinicie la caldera - Si el bloqueo continúa: Avise al instalador: • La caldera se ha estropeado (modo de bloqueo): <ul style="list-style-type: none"> - Si el fallo continúa: Avise al instalador:
La presión del agua es demasiado baja (< 0,8 bar).	<ul style="list-style-type: none"> • Demasiada poca agua en el sistema de CC: rellene de agua el sistema. • El dispositivo de rellenado automático (si está instalado y ajustado para efectuar el rellenado automático) genera una advertencia debido a que el rellenado dura demasiado (A02.33) o hay que realizarlo con demasiada frecuencia (A02.34): <ul style="list-style-type: none"> - Comprobar que la válvula principal de agua esté totalmente abierta. - Revise el caldera y el sistema en busca de fugas. - Si el fallo continúa: Avisar al instalador. • Escape de agua. Avise al instalador:
Fluctuaciones significativas en la temperatura del agua caliente.	Entrada de agua insuficiente: abra el grifo.
Ruidos no deseados en el conductor/tuberías de CC.	<ul style="list-style-type: none"> • Presencia de aire en las tuberías de la calefacción central: se debe eliminar cualquier resto de aire en la caldera, los conductos o las válvulas para evitar ruidos no deseados durante la calefacción o al utilizar el agua. • El agua entra en el sistema de CC demasiado deprisa: póngase en contacto con el instalador. • Los soportes de los conductos de CC están apretados en exceso: póngase en contacto con el instalador.
Escape importante de agua bajo o en la proximidad de la caldera.	<p>La tubería de la caldera o de la calefacción central está dañada:</p> <ul style="list-style-type: none"> • Cierre el suministro de agua. • Avise al instalador:

9 Eliminación

9.1 Eliminación y reciclaje



Atención

Conforme a la reglamentación local y nacional, solo un profesional cualificado está facultado para retirar y desechar la caldera.

Fig.13



Para quitar la caldera hay que hacer lo siguiente:

1. Apagar la caldera.
2. Cortar la alimentación eléctrica de la caldera.
3. Cerrar la válvula de gas principal.
4. Cierre el suministro de agua.
5. Cerrar la válvula de gas de la caldera.
6. Vaciar la instalación.
7. Quitar el tubo flexible de purga que hay encima del sifón.
8. Quitar el sifón.
9. Quitar los conductos de aire/humos.
10. Desconectar todas las tuberías de la parte inferior de la caldera.
11. Desmontar la caldera.

10 Medio ambiente

10.1 Ahorro de energía

- Mantenga bien ventilada la habitación en la que se encuentra la caldera.
- No obstruya las salidas de ventilación.
- No cubra los radiadores. No cuelgue cortinas frente a los radiadores.
- Coloque paneles reflectores detrás de los radiadores. Permiten reflejar el calor que de lo contrario se perdería.
- Aísle las tuberías de las estancias que no haya que calentar (como sótanos y altillos).
- Cierre los radiadores de las estancias que no se usen.
- No deje circular inútilmente el agua caliente (o fría).
- Instale una alcachofa de ducha con ahorro de agua para ahorrar hasta un 40% de energía.
- Dúchese en lugar de bañarse; un baño consume el doble de agua y energía.

10.1.1 Termostatos de ambiente y ajustes

Hay varios modelos de termostato de ambiente disponibles. El tipo de termostato y su ajuste afectan al consumo total de energía.

Algunos consejos:

- Un regulador modulador, que también se puede combinar con válvulas termostáticas de radiador, es energéticamente eficiente y proporciona un excelente nivel de confort. Esta combinación permite ajustar la temperatura de forma individual en cada habitación. No obstante, no se deben instalar radiadores con grifo termostático en la habitación donde se encuentre el termostato de ambiente.
- Abrir completamente las válvulas termostáticas de radiadores provoca fluctuaciones no deseadas de la temperatura. Gire poco a poco el mando del termostato o la válvula para subir o bajar el valor.
- Baje el termostato de ambiente hasta una temperatura de aproximadamente 20 °C para reducir los gastos de calefacción y el consumo de energía.
- Si va a airear las habitaciones, baje el termostato con bastante antelación.
- Ajuste la temperatura del agua más baja en verano que en invierno (por ejemplo, a 60 y 80 grados, respectivamente) si se usa un termostato de marcha/paro.
- Al ajustar termostatos con reloj y programables, tenga en cuenta los días en que no habrá nadie en casa o las vacaciones.

11 Garantía

11.1 Generalidades

Le agradecemos que haya adquirido uno de nuestros aparatos y la confianza depositada en nuestro producto.

Para garantizar un funcionamiento seguro y eficiente, recomendamos realizar una revisión y un mantenimiento periódicos.

El instalador y nuestro servicio técnico pueden prestarle asistencia para ello.

11.2 Términos de la garantía

Los siguientes términos y condiciones no afectan a los derechos que otorgan al comprador las disposiciones legales en materia de vicios ocultos vigentes en el país del comprador.

Este aparato incluye una garantía que cubre todos los defectos de fabricación; el periodo de garantía comienza a contar a partir de la fecha de compra que figure en la factura del instalador.

La duración de nuestra garantía se indica en el certificado facilitado con el aparato.

Declinamos nuestra responsabilidad como fabricante si el aparato se utiliza de forma indebida, el mantenimiento del mismo es insuficiente o nulo, o no se instala correctamente (es responsabilidad suya asegurarse de que la instalación la lleva a cabo un instalador cualificado).

Específicamente, declinamos cualquier responsabilidad por los daños materiales, pérdidas intangibles o lesiones físicas que pudieran derivarse de una instalación que no cumpla:

- Los requisitos legales o reglamentarios o las disposiciones establecidas por las autoridades locales.
- La normativa nacional o local y las disposiciones especiales relativas a la instalación.
- Nuestros manuales e instrucciones de instalación, en particular en lo que respecta al mantenimiento periódico de los aparatos.

Nuestra garantía se limita a la sustitución o reparación de las piezas defectuosas por nuestro servicio técnico, excluyendo los costes de mano de obra, expedición y transporte.

Nuestra garantía no cubre los costes de sustitución o reparación de piezas que pudieran estropearse por un desgaste normal, un mal uso, una intervención de terceros no cualificados, una supervisión o mantenimiento inadecuado o insuficiente, una alimentación eléctrica incorrecta o el uso de un combustible inadecuado o de mala calidad.

La garantía solo cubre las piezas pequeñas, como motores, bombas, válvulas eléctricas, etc. si dichas piezas no se han desmontado nunca.

Se mantienen en vigor los derechos establecidos en la Directiva Europea 99/44/CEE, decreto de aplicación n.º 24 del 2 de febrero de 2002 publicado en el boletín oficial n.º 57 del 8 de marzo de 2002.

12 Apéndice

12.1 Información sobre ErP

12.1.1 Ficha de producto

Tab.25 Ficha de producto

De Dietrich—AMC		25/28 BIC	25/39 BIC
Calefacción - aplicación de temperatura		Media	Media
Calentamiento de agua - Perfil de carga declarado		XXL	XXL
Clase de eficiencia energética de calefacción estacional		A	A
Clase de eficiencia energética de calentamiento de agua		B	B
Potencia calorífica nominal (<i>Prated o Psup</i>)	kW	25	25
Calefacción - Consumo anual de energía	GJ	76	78
Calentamiento de agua - Consumo anual de energía	kWh	64	65
	GJ	25	24
Eficiencia energética estacional de calefacción	%	94	92
Eficiencia energética del caldeo de agua	%	77	80
Nivel de potencia acústica (L_{WA}) en interiores	dB	52	46



Consejo

Precauciones específicas en relación con el montaje, la instalación y el mantenimiento: Seguridad, página 5

12.1.2 Ficha de equipo

Fig.14 Ficha de equipo para calderas que indica la eficiencia energética del equipo

Clase de eficiencia energética estacional de caldera ①
'I' %

Control de temperatura ②
 de la ficha de control de temperatura Clase I = 1 %, Clase II = 2 %, Clase III = 1,5 %, Clase IV = 2 %, Clase V = 3 %, Clase VI = 4 %, Clase VII = 3,5 %, Clase VIII = 5 % + %

Caldera complementaria ③
 de la ficha de caldera Eficiencia energética estacional de caldera (en %)
 $(\text{ } - \text{'I'}) \times 0,1 = \pm \text{ } \%$

Contribución solar ④
 de la ficha de dispositivo solar

Tamaño del colector (en m²)

Volumen del colector (en m³)

Eficiencia del colector (en m %)

Clasificación del depósito⁽¹⁾
 A* = 0,95, A = 0,91,
 B = 0,86, C = 0,83,
 D - G = 0,81

$(\text{'III'} \times \text{ } + \text{'IV'} \times \text{ }) \times 0,9 \times (\text{ } / 100) \times \text{ } = + \text{ } \%$

(1) Si la clasificación del depósito es superior a A, utilice 0,95

Bomba de calor complementaria ⑤
 de la ficha de bomba de calor Eficiencia energética estacional de caldera (en %)
 $(\text{ } - \text{'I'}) \times \text{'II'} = + \text{ } \%$

Contribución solar Y bomba de calor complementaria
 seleccione el valor mínimo

$0,5 \times \text{ } \text{ O } 0,5 \times \text{ } = - \text{ } \%$ ⑥

Eficiencia energética estacional de equipo ⑦
 %

Clase de eficiencia energética estacional de calefacción de equipo

<input type="checkbox"/>	<input type="checkbox"/>	<input type="checkbox"/>	<input type="checkbox"/>	<input type="checkbox"/>	<input type="checkbox"/>	<input type="checkbox"/>	<input type="checkbox"/>	<input type="checkbox"/>	<input type="checkbox"/>
G	F	E	D	C	B	A	A⁺	A⁺⁺	A⁺⁺⁺
<30%	≥30%	≥34%	≥36%	≥75%	≥82%	≥90%	≥98%	≥125%	≥150%

Caldera y bomba de calor suplementaria instaladas con emisores de calor de baja temperatura a 35°C?
 de la ficha de bomba de calor ⑦
 $\text{ } + (50 \times \text{'II'}) = \text{ } \%$

Es posible que la eficiencia energética del paquete de productos correspondiente a esta ficha no coincida con su eficiencia real una vez instalado en un edificio, ya que dicha eficiencia está sujeta a factores adicionales como la pérdida de calor en el sistema de distribución y el dimensionado de los productos en relación con el tamaño y las características del edificio.

- I El valor de la eficiencia energética estacional de calefacción del aparato de calefacción preferente, expresado en porcentaje.
- II El factor de ponderación de la potencia calorífica de los calefactores preferente y complementario de un equipo combinado, tal como se establece en la tabla siguiente.
- III El valor de la expresión matemática: $294/(11 \cdot \text{Prated})$, donde la Prated está relacionada con el aparato de calefacción preferente;
- IV El valor de la expresión matemática $115/(11 \cdot \text{Prated})$, donde la Prated está relacionada con el aparato de calefacción preferente.

Tab.26 Ponderación de calderas

Psup / (Prated + Psup)⁽¹⁾⁽²⁾	II, equipo sin depósito de agua caliente	II, equipo con depósito de agua caliente
0	0	0
0,1	0,3	0,37
0,2	0,55	0,70
0,3	0,75	0,85
0,4	0,85	0,94
0,5	0,95	0,98
0,6	0,98	1,00
≥ 0,7	1,00	1,00

(1) Los valores intermedios se calculan por interpolación lineal entre los dos valores adyacentes.
(2) Prated está relacionada con el aparato de calefacción o calefactor combinado preferentes.

Fig.15 Ficha de equipo para calefactores combinados (calderas o bombas de calor) que indica la eficiencia energética de calentamiento de agua del equipo

Eficiencia energética de calentamiento de agua del calefactor combinado ①

'I' %

Perfil de carga declarado:

Contribución solar ②

de la ficha de dispositivo solar

Electricidad auxiliar

$(1,1 \times 'I' - 10\%) \times 'II' - 'III' - 'I' = +$ %

Eficiencia energética del calentamiento de agua del equipo en condiciones climáticas medias ③

Clase de eficiencia energética del calentamiento de agua del equipo en condiciones climáticas medias

		<input type="checkbox"/>	<input type="checkbox"/>	<input type="checkbox"/>	<input type="checkbox"/>	<input type="checkbox"/>	<input type="checkbox"/>	<input type="checkbox"/>	<input type="checkbox"/>	<input type="checkbox"/>
		G	F	E	D	C	B	A	A⁺	A⁺⁺
<input type="checkbox"/> M	<27%	≥27%	≥30%	≥33%	≥36%	≥39%	≥65%	≥100%	≥130%	≥163%
<input type="checkbox"/> L	<27%	≥27%	≥30%	≥34%	≥37%	≥50%	≥75%	≥115%	≥150%	≥188%
<input type="checkbox"/> XL	<27%	≥27%	≥30%	≥35%	≥38%	≥55%	≥80%	≥123%	≥160%	≥200%
<input type="checkbox"/> XXL	<28%	≥28%	≥32%	≥36%	≥40%	≥60%	≥85%	≥131%	≥170%	≥213%

Eficiencia energética del calentamiento de agua en condiciones climáticas más frías y más cálidas

Más frías: ③

- 0,2 x = %

Más cálidas: ③

+ 0,4 x = %

Es posible que la eficiencia energética del paquete de productos correspondiente a esta ficha no coincida con su eficiencia real una vez instalado en un edificio, ya que dicha eficiencia está sujeta a factores adicionales como la pérdida de calor en el sistema de distribución y el dimensionado de los productos en relación con el tamaño y las características del edificio.

AD-3000747-01

- I El valor de la eficiencia energética estacional de calentamiento de agua del calefactor combinado, expresado en porcentaje.
- II El valor de la expresión matemática $(220 \cdot Q_{ref})/Q_{nonsol}$, donde Q_{ref} se toma del cuadro 15 del anexo VII del Reglamento EU 811/2013 y Q_{nonsol} de la ficha del producto del dispositivo solar para el perfil de carga declarado M, L, XL o XXL del calefactor combinado.
- III El valor de la expresión matemática $(Q_{aux} \cdot 2,5)/(220 \cdot Q_{ref})$, expresada en porcentaje, donde Q_{aux} se toma de la ficha del producto del dispositivo solar y Q_{ref} del cuadro 15 del anexo VII del Reglamento EU 811/2013 para el perfil de carga declarado M, L, XL o XXL.

© Derechos de autor

Toda la información técnica y tecnológica que contienen estas instrucciones, junto con las descripciones técnicas y esquemas proporcionados son de nuestra propiedad y no pueden reproducirse sin nuestro permiso previo y por escrito. Contenido sujeto a modificaciones.

DE DIETRICH

FRANCE

Direction de la Marque
57, rue de la Gare - F-67580 Mertzwiller

☎ 03 88 80 27 00

✉ 03 88 80 27 99

www.dedietrich-thermique.fr

VAN MARCKE

BE

Weggevoerdenlaan 5
B- 8500 KORTRIJK

☎ +32 (0)56/23 75 11

www.vanmarcke.be

DE DIETRICH THERMIQUE Iberia s.L.U

ES

C/Salvador Espriu, 11
08908 L'HOSPITALET de LLOBREGAT

☎ +34 935 475 850

@ info@dedietrich-calefaccion.es

www.dedietrich-calefaccion.es

MEIER TOBLER AG

CH

Bahnstrasse 24 - CH - 8603 SCHWERZENBACH

☎ +41 (0) 44 806 41 41

@ info@meiertobler.ch

+41 (0)8 00 846 846 Serviceline

www.meiertobler.ch

MEIER TOBLER SA

CH

Chemin de la Veyre-d'En-Haut B6,
CH -1806 St-Légier-La-Chiésaz

☎ +41 (0) 21 943 02 22

@ info@meiertobler.ch

+41 (0)8 00 846 846 Serviceline

www.meiertobler.ch

DE DIETRICH

Technika Grzewcza sp. z o.o.

PL

ul. Północna 15-19, 54-105 Wrocław

☎ +48 71 71 27 400

@ biuro@dedietrich.pl

801 080 881 Infocentrala
0,35 zł / min

www.facebook.com/DeDietrichPL

www.dedietrich.pl

De Dietrich

SERVICE CONSOMMATEURS

0 825 120 520 Service 0,15 € / min
* prix appel

ООО «БДР ТЕРМИЯ Рус»

RU

129164, Россия, г. Москва
Зубарев переулок, д. 15/1
Бизнес-центр «Чайка Плаза», офис 309

☎ 8 800 333-17-18

✉ info@dedietrich.ru

www.dedietrich.ru

NEUBERG S.A.

LU

39 rue Jacques Stas - B.P.12
L- 2549 LUXEMBOURG

☎ +352 (0)2 401 401

www.neuberg.lu

www.dedietrich-heating.com

DE DIETRICH SERVICE

AT

☎ 0800 / 201608 freecall

www.dedietrich-heiztechnik.com

DUEDI S.r.l

IT

Distributore Ufficiale Esclusivo
De Dietrich-Thermique Italia Via Passatore, 12
12010 San Defendente di Cervasca CUNEO

☎ +39 0171 857170

✉ +39 0171 687875

@ info@duediclina.it

www.duediclina.it

DE DIETRICH

CN

Room 512, Tower A, Kelun Building
12A Guanghua Rd, Chaoyang District
C-100020 BEIJING

☎ +86 (0)106 581 4017

+86 (0)106 581 4018

+86 (0)106 581 7056

✉ +86 (0)106 581 4019

@ contactBJ@dedietrich.com.cn

www.dedietrich-heating.com

BDR THERMEA Czech Republic s.r.o

CZ

Jeseniova 2770/56 - 130 00 Praha 3

☎ +420 271 001 627

@ dedietrich@bdrthermea.cz

www.dedietrich.cz



De Dietrich

