

ELENSIO

BOMBA DE CALOR PARA ACS

EFICIENCIA RESPETUOSA CON EL MEDIO AMBIENTE





**Hasta
338 litros**

de volumen de agua
caliente a 40°C

**Respeto por el
Medio Ambiente**

Refrigerante natural
de muy bajo impacto
ambiental

EL RENDIMIENTO SOSTENIBLE



- Muy silenciosa: tan solo 49 dB(A).
- Compacta. Gracias a su baja altura, Elensio se integra en cualquier espacio.
- Con un COP de hasta 3,83 (clima cálido), ELENSIO proporciona 3,83 kWh de energía en acs por kWh consumido.



DISFRUTA DE UN CONFORT ÚNICO EN AGUA CALIENTE SANITARIA



- Hasta 338 litros de agua caliente a 40°C para garantizar el confort para toda la familia.
- En situaciones puntuales, en modo Boost la bomba de calor y el sistema de apoyo pueden actuar para satisfacer una gran demanda de acs

EL MEDIO AMBIENTE, UNA PRIORIDAD



- Respeto al entorno gracias al gas R290 – refrigerante natural de muy bajo impacto ambiental (PCA 3).
- Embalaje 100% en carton reciclable.
- Cero emisiones de gases de efecto invernadero para preservar la capa de ozono.
- Un diseño concebido de forma eco-responsable.

MODELOS

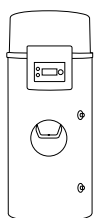

ELENSIO 200 E

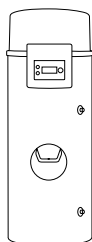

ELENSIO 250 E

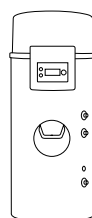

ELENSIO 200H

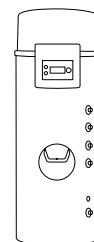

ELENSIO 250H

MAYOR CALIDAD, GARANTÍA DE DURABILIDAD

- Ánodo de titanio para una mayor protección del depósito.
- Resistencia eléctrica integrada.
- Intercambiador de altas prestaciones.



FÁCIL INTEGRACIÓN EN CUALQUIER CONFIGURACIÓN

- Dimensiones compactas.
- Su baja altura facilita su instalación en un múltiples espacios.
- Instalación Plug'n Play en aire ambiente o en conducto en aire exterior.

DIMENSIONES

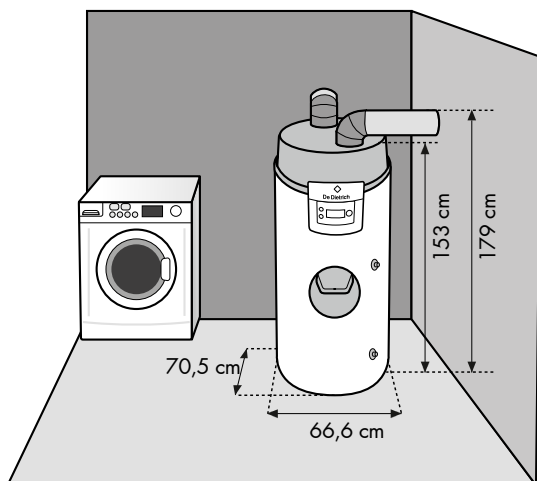

200 E / 200 H

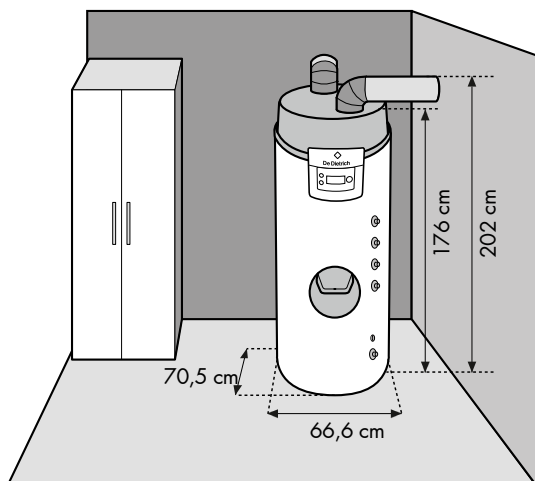

250 E / 250 H

UN CONFORT GARANTIZADO

SIEMPRE RESPETUOSO CON EL MEDIO AMBIENTE



« En casa somos 6 personas y sé que gracias a Elensio nunca nos quedaremos sin agua caliente. »

« Al ser compacto y silencioso, Elensio se ha integrado perfectamente en nuestra vivienda. »

« Para nosotros era importante elegir un producto respetuoso con el medio ambiente. »

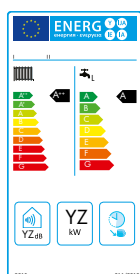













Creado por De Dietrich, el distintivo ECO-SOLUTIONS garantiza una oferta de producto conforme a las directivas europeas de Diseño Ecológico y Etiquetado Energético.

La etiqueta energética asociada a las ECO-SOLUTIONS indica el rendimiento del producto.

www.ecodesign.dedietrich-calefacción.es

SU PROYECTO DE CALEFACCIÓN

DETERMINE SUS NECESIDADES

	200 E	250 E	200H	250H
				
CLASE DE EFICIENCIA EN ACS				
CONSUMO ACS				
FUNCIONALIDADES				
PERFIL DE DEMANDA DE ACS	L	XL	L	XL
VOLUMEN MAX DE AGUA CALIENTE A 40°C	255	338	249	318
COP A +7°C (AIR EXT.) *	3,09	3,48	3,15	3,28
POTENCIA SONORA **	49DB[A]	49DB[A]	49DB[A]	49DB[A]
POTENCIA RESISTENCIA ELÉCTRICA	1800 W	1800 W	1800 W	1800 W
GAS REFRIGERANTE / CARGA(KG)	R290/0,150	R290/0,150	R290/0,150	R290/0,150

*Valor obtenido con una temperatura del aire exterior de +7°C y una temperatura de entrada del agua de 10°C, según las especificaciones de EN 1647.

** Con toma de aire exterior



EL COMPROMISO DE UNA MARCA EXIGENTE

Para De Dietrich, desde hace 3 siglos, el éxito es una exigencia fundada en auténticos valores: calidad, fiabilidad, durabilidad. Preocupada por el medioambiente, De Dietrich destaca en el campo de las energías renovables con sistemas multienergía que ayudan a su preservación. Los productos de la marca De Dietrich están a la vanguardia de la innovación, garantizando la máxima calidad con una durabilidad excepcional.

De Dietrich, la elección del Confort Duradero®

De Dietrich 

DE DIETRICH THERMIQUE S.L.U.
900 802 143
info@dedietrichthermique.es
www.dedietrich-calefaccion.es