



## Manual de usuario

Calderas de gasóleo/gas

CF 22  
CF 29



## Estimado/a cliente:

Gracias por adquirir este aparato.

Lea con atención este manual antes de usar el producto y guárdelo en un lugar seguro para poder consultarlo más tarde. Para garantizar un funcionamiento seguro y eficiente, recomendamos realizar una revisión y un mantenimiento periódicos. Nuestro servicio posventa y de mantenimiento pueden prestarle asistencia para ello.

Esperamos que disfrute de un funcionamiento impecable del producto durante años.

# Índice

|          |   |           |
|----------|---|-----------|
| <b>1</b> | <b>Seguridad</b>  | <b>5</b>  |
| 1.1      | Instrucciones generales de seguridad  | 5         |
| 1.2      | Instrucciones específicas de seguridad  | 6         |
| 1.3      | Recomendaciones   | 8         |
| 1.4      | Responsabilidades   | 8         |
| <b>2</b> | <b>Símbolos utilizados</b>  | <b>8</b>  |
| 2.1      | Símbolos utilizados en el manual  | 8         |
| 2.2      | Símbolos utilizados en el aparato   | 9         |
| <b>3</b> | <b>Especificaciones técnicas</b>  | <b>9</b>  |
| 3.1      | Homologaciones  | 9         |
| 3.1.1    | Certificados  | 9         |
| 3.1.2    | Categorías de gasóleo   | 9         |
| 3.2      | Características técnicas  | 10        |
| <b>4</b> | <b>Descripción del producto</b>   | <b>10</b> |
| 4.1      | Descripción general   | 10        |
| 4.2      | Caldera   | 11        |
| 4.3      | Descripción del cuadro de control   | 11        |
| 4.3.1    | Descripción del panel de control  | 11        |
| 4.3.2    | Descripción de la pantalla de espera  | 11        |
| 4.3.3    | Descripción de la pantalla de inicio (acceso directo)   | 12        |
| 4.3.4    | Descripción del carrusel (acceso directo)   | 13        |
| <b>5</b> | <b>Funcionamiento</b>   | <b>14</b> |
| 5.1      | Navegación por los menús  | 14        |
| 5.1.1    | Estructura de árbol del acceso directo a la zona  | 15        |
| 5.1.2    | Estructura de árbol del acceso rápido al menú principal   | 15        |
| 5.2      | Puesta en marcha la caldera   | 16        |
| 5.3      | Apagado de la caldera   | 17        |
| 5.4      | Protección antiheladas  | 17        |
| <b>6</b> | <b>Ajustes</b>  | <b>17</b> |
| 6.1      | Personalización del panel de control  | 17        |
| 6.2      | Selección del modo de funcionamiento  | 18        |
| 6.3      | Gestión de la calefacción central   | 19        |
| 6.3.1    | Activación/desactivación de la calefacción central  | 19        |
| 6.3.2    | Modificación temporal de la temperatura ambiente (anulación)                                    | 19        |
| 6.3.3    | Activación y configuración de un programa horario para calefacción                              | 20        |
| 6.4      | Gestión de la producción de agua caliente sanitaria   | 21        |
| 6.4.1    | Encendido y apagado de la producción de agua caliente sanitaria                                 | 21        |
| 6.4.2    | Forzado de la producción de agua caliente sanitaria (derogación)                                | 21        |
| 6.4.3    | Modificación de las temperaturas de consigna del agua caliente sanitaria                        | 21        |
| 6.4.4    | Activación y configuración de un programa horario para la producción de agua caliente sanitaria | 22        |
| 6.5      | Periodos de ausencia o vacaciones   | 23        |
| 6.6      | Personalización de las zonas  | 23        |
| 6.6.1    | Definición del término «zona»   | 23        |
| 6.6.2    | Modificación del nombre y del símbolo de una zona   | 24        |
| 6.7      | Personalización de las actividades  | 25        |
| 6.7.1    | Definición del término «actividad»  | 25        |
| 6.7.2    | Modificación del nombre de un periodo   | 25        |
| 6.7.3    | Ajuste de la temperatura de las actividades   | 26        |
| 6.8      | Control del consumo energético  | 26        |
| 6.9      | Información sobre la versión  | 27        |
| <b>7</b> | <b>Mantenimiento</b>  | <b>27</b> |
| 7.1      | Directrices generales   | 27        |
| 7.2      | Configuración del mensaje de mantenimiento  | 28        |
| 7.3      | Instrucciones de mantenimiento  | 28        |
| 7.3.1    | Comprobar la presión hidráulica   | 28        |
| 7.3.2    | Llenado de la instalación con agua  | 28        |
| 7.3.3    | Instrucciones de deshollinado   | 29        |
| 7.3.4    | Modo de deshollinado  | 29        |

|           |   |           |
|-----------|---|-----------|
| 7.4       | Purga de la instalación de calefacción . . . . .      | 30        |
| 7.5       | Vaciado del sistema de calefacción . . . . .          | 31        |
| <b>8</b>  | <b>Resolución de errores . . . . .</b>                | <b>31</b> |
| 8.1       | Resolución de errores de funcionamiento . . . . .     | 31        |
| 8.2       | Códigos de error . . . . .                            | 31        |
| 8.3       | Códigos de error . . . . .                            | 32        |
| 8.4       | Códigos de alarma . . . . .                           | 33        |
| <b>9</b>  | <b>Medio ambiente . . . . .</b>                       | <b>33</b> |
| 9.1       | Eliminación y reciclaje . . . . .                     | 33        |
| 9.2       | Ahorro de energía . . . . .                           | 33        |
| <b>10</b> | <b>Garantía . . . . .</b>                             | <b>34</b> |
| 10.1      | Generalidades . . . . .                               | 34        |
| 10.2      | Términos de la garantía . . . . .                     | 34        |
| <b>11</b> | <b>Apéndice . . . . .</b>                             | <b>35</b> |
| 11.1      | Ficha de producto . . . . .                           | 35        |
| 11.2      | Ficha de producto: controles de temperatura . . . . . | 36        |
| 11.3      | Ficha de producto . . . . .                           | 37        |

# 1 Seguridad

---

## 1.1 Instrucciones generales de seguridad











---













Tab.1

|                |   |
|----------------|---|
| Funcionamiento |  <b>Peligro</b><br>Este generador puede ser utilizado por niños mayores de 8 años y personas con capacidades físicas, sensoriales o mentales reducidas o desprovistas de experiencia o conocimientos, siempre que sean supervisados correctamente o si se les dan instrucciones para usar el generador con total seguridad y han comprendido los riesgos a los que se exponen. Los niños no deben jugar con el generador. Los niños no deben realizar ninguna operación de limpieza o mantenimiento sin supervisión. |
|----------------|---|

## 1.2 Instrucciones específicas de seguridad

Tab.2

|                      |   |                     |  |
|----------------------|---|---------------------|--|
| <p>Eléctrico</p>     | <div style="background-color: #f0f0f0; padding: 5px;">  <b>Peligro de electrocución</b><br/>                     Cortar la alimentación eléctrica de la caldera antes de cualquier intervención.                 </div> <div style="background-color: #f0f0f0; padding: 5px; margin-top: 5px;">  <b>Atención</b><br/>                     Conforme a las normas de instalación vigentes en el país, en los tubos fijos debe poder instalarse un sistema de desconexión.                 </div> <div style="background-color: #f0f0f0; padding: 5px; margin-top: 5px;">  <b>Atención</b> <ul style="list-style-type: none"> <li>La caldera debe estar siempre conectada a la toma de tierra</li> <li>La puesta a tierra debe cumplir las normas de instalación vigentes.</li> <li>Conectar el aparato a tierra antes de establecer cualquier conexión eléctrica.</li> </ul>                     Para ver el tipo y calibre del equipo de protección, consulte el capítulo "Conexiones eléctricas" del Manual de instalación y mantenimiento.                 </div> <div style="background-color: #f0f0f0; padding: 5px; margin-top: 5px;">  <b>Atención</b><br/>                     Si el aparato viene con un cable de alimentación que resulte estar dañado, debe cambiarlo el fabricante, su servicio posventa o personas con una cualificación similar para evitar cualquier peligro.                 </div> |                     |  |
| <p>Accesibilidad</p> | <p>Tab.3</p> <table border="1" style="width: 100%; border-collapse: collapse;"> <tr> <td style="width: 15%; padding: 5px;"><b>Otros países</b></td> <td style="padding: 5px;">Conforme a la norma de seguridad eléctrica vigente, solo un profesional cualificado está facultado para acceder al interior del aparato.</td> </tr> </table> <div style="background-color: #f0f0f0; padding: 5px; margin-top: 5px;">  <b>Atención</b><br/>                     El aparato debe alimentarse con un circuito provisto de un interruptor omnipolar con una distancia entre los contactos de al menos 3 mm.                 </div>   | <b>Otros países</b> | Conforme a la norma de seguridad eléctrica vigente, solo un profesional cualificado está facultado para acceder al interior del aparato. |
| <b>Otros países</b>  | Conforme a la norma de seguridad eléctrica vigente, solo un profesional cualificado está facultado para acceder al interior del aparato.  |                     |  |
| <p>Hidráulico</p>    | <div style="background-color: #f0f0f0; padding: 5px;">  <b>Importante</b><br/>                     Procurar que se pueda acceder a la caldera en todo momento.                 </div> <div style="background-color: #f0f0f0; padding: 5px; margin-top: 5px;">  <b>Atención</b><br/>                     Instalar la caldera en un entorno protegido de las heladas.                 </div> <div style="background-color: #f0f0f0; padding: 5px; margin-top: 5px;">  <b>Importante</b><br/>                     Dejar el espacio necesario para instalar la caldera correctamente. Consulte el apartado "Espacio total necesario para la caldera" en el manual de instalación y mantenimiento.                 </div> <div style="background-color: #f0f0f0; padding: 5px; margin-top: 5px;">  <b>Importante</b> <ul style="list-style-type: none"> <li>No quitar ni cubrir nunca las etiquetas ni las placas de características colocadas en la caldera.</li> <li>Las etiquetas y las placas de características deben ser legibles durante toda la vida útil de la caldera. Sustituya las instrucciones y etiquetas de advertencia dañadas o ilegibles de inmediato.</li> </ul> </div>  |                     |  |
|                      | <div style="background-color: #f0f0f0; padding: 5px;">  <b>Importante</b><br/>                     Respetar la presión mínima y máxima de entrada del agua para garantizar el correcto funcionamiento de la caldera (consultar el capítulo sobre especificaciones técnicas).                 </div> <div style="background-color: #f0f0f0; padding: 5px; margin-top: 5px;">  <b>Advertencia</b><br/>                     Comprobar regularmente la presencia de agua y la presión de la instalación de calefacción.                 </div>  |                     |  |

|                            |   |
|----------------------------|---|
| Instalación                | <p> <b>Atención</b><br/>La instalación debe cumplir desde todos los puntos de vista las normas y reglamentos (DTU, EN y otros) que rigen los trabajos e intervenciones en viviendas unifamiliares, bloques de pisos y otras edificaciones.</p> <p> <b>Importante</b><br/>Conforme a la reglamentación local y nacional vigente, solo un profesional cualificado está facultado para instalar la caldera.</p> <p> <b>Atención</b><br/>Encargar a un profesional cualificado que vacíe la caldera y la instalación de calefacción si la vivienda va a estar desocupada durante un periodo largo de tiempo y hay riesgo de heladas.</p>   |
| Temperatura                | <p> <b>Atención</b><br/>No toque los conductos de humos. Dependiendo de los ajustes de la caldera, la temperatura de los conductos de humos puede superar los 60 °C.</p> <p> <b>Atención</b><br/>No tocar los radiadores durante mucho tiempo. Dependiendo de los ajustes de la caldera, la temperatura de los radiadores puede superar los 60 °C.</p> <p> <b>Atención</b><br/>Tener cuidado con el agua caliente sanitaria. Dependiendo de los ajustes de la caldera, la temperatura del agua caliente sanitaria puede superar los 65 °C.</p> <p> <b>Importante</b><br/>Aislar las tuberías de la instalación para reducir las pérdidas de calor.</p>  |
| Olor a gases de combustión | <p> <b>Peligro</b><br/>En caso de olor a gases de combustión:</p> <ol style="list-style-type: none"> <li>1. Apagar el aparato.</li> <li>2. Abrir las ventanas.</li> <li>3. Evacuar la propiedad.</li> <li>4. Avisar a un profesional cualificado.</li> </ol>   |
| Mantenimiento              | <p> <b>Atención</b><br/>Solo un profesional cualificado está autorizado a efectuar intervenciones en la caldera y en la instalación de calefacción.</p> <p> <b>Atención</b><br/>No dejar la caldera sin mantenimiento. Para el mantenimiento anual obligatorio de la caldera, llamar a un profesional cualificado o suscribir un contrato de mantenimiento.</p> <p> <b>Atención</b><br/>El envolvente de la caldera solo debe quitarse para efectuar trabajos de mantenimiento y reparación. Volver a colocar siempre el envolvente después de estos trabajos.</p> <p> <b>Atención</b><br/>Cortar el suministro de gasóleo principal y la alimentación de la caldera antes de cualquier intervención.</p> |

### 1.3 Recomendaciones

**Importante**

Conservar este documento cerca del lugar de instalación del aparato.

**Importante**

Este manual también se puede encontrar en nuestro sitio web.

### 1.4 Responsabilidades

|                                |  |
|--------------------------------|--|
| Responsabilidad del fabricante | <p>Nuestros productos se fabrican cumpliendo los requisitos de diversas Directivas aplicables. Por consiguiente, se entregan con el marcado <b>CE</b> y todos los documentos necesarios. En aras de la calidad de nuestros productos, nos esforzamos constantemente por mejorarlos. Por lo tanto, nos reservamos el derecho a modificar las especificaciones que figuran en este documento.</p> <p>Declinamos nuestra responsabilidad como fabricante en los siguientes casos:</p> <ul style="list-style-type: none"> <li>• No respetar las instrucciones de instalación del generador.</li> <li>• No respetar las instrucciones de uso del generador.</li> <li>• Mantenimiento insuficiente o inadecuado del generador.</li> </ul>                                      |
| Responsabilidad del instalador | <p>El instalador es el responsable de la instalación y de la primera puesta en servicio del generador. El instalador deberá respetar las siguientes instrucciones:</p> <ul style="list-style-type: none"> <li>• Leer y seguir las instrucciones que figuran en los manuales facilitados con el generador.</li> <li>• Instalar el generador de conformidad con la legislación y las normas vigentes.</li> <li>• Efectuar la primera puesta en servicio y las comprobaciones necesarias.</li> <li>• Explicar la instalación al usuario.</li> <li>• Si el generador necesita mantenimiento, advertir al usuario de la obligación de revisarlo y mantenerlo en buen estado de funcionamiento.</li> <li>• Entregar al usuario todos los manuales de instrucciones.</li> </ul> |
| Responsabilidad del usuario    | <p>Para garantizar un funcionamiento óptimo del sistema, el usuario debe seguir las siguientes instrucciones:</p> <ul style="list-style-type: none"> <li>• Leer y seguir las instrucciones que figuran en los manuales facilitados con el generador.</li> <li>• Recurrir a profesionales cualificados para hacer la instalación y efectuar la primera puesta en servicio.</li> <li>• Pedir al instalador que le explique cómo funciona la instalación.</li> <li>• Encargar los trabajos de revisión y mantenimiento necesarios a un técnico autorizado.</li> <li>• Conservar los manuales en buen estado en un lugar próximo al generador.</li> </ul>  |

## 2 Símbolos utilizados

### 2.1 Símbolos utilizados en el manual

En este manual se emplean distintos niveles de peligro para llamar la atención sobre ciertas instrucciones especiales. El objetivo de ello es mejorar la seguridad del usuario, prevenir posibles problemas y garantizar el buen funcionamiento del aparato.

**Peligro**

Riesgo de situaciones peligrosas susceptibles de provocar lesiones graves.

**Peligro de electrocución**

Riesgo de descarga eléctrica.

**Advertencia**

Riesgo de situaciones peligrosas susceptibles de provocar lesiones leves.

**Atención**

Riesgo de daños materiales



**Importante**

Señala una información importante.

**Consejo**

Remite a otros manuales u otras páginas de este manual.

## 2.2 Símbolos utilizados en el aparato

Fig.1

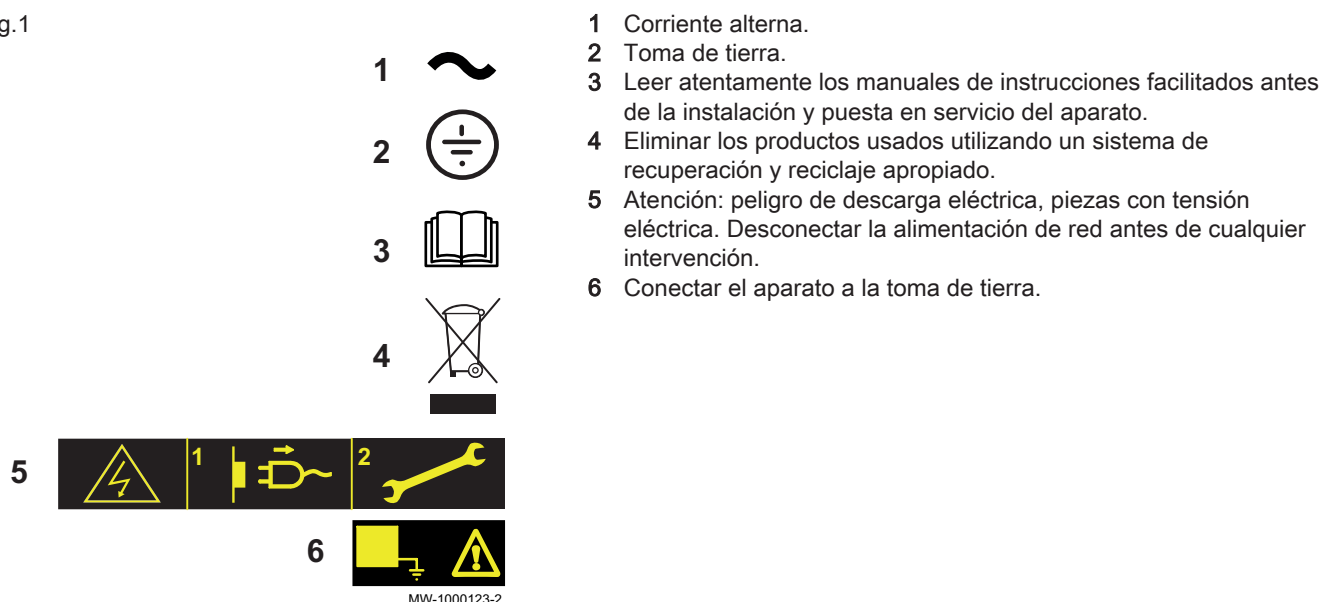

## 3 Especificaciones técnicas

### 3.1 Homologaciones

#### 3.1.1 Certificados

La caldera cumple con la normativa vigente.

**Número de identificación CE:** 0085CQ0004

#### 3.1.2 Categorías de gasóleo

Tab.4

| Tipo de gasóleo utilizable   | Viscosidad máxima            |
|--|------------------------------|
| Gasóleo doméstico con bajo contenido de azufre (< 50 mg/kg) (EL).  | 6 mm <sup>2</sup> /s a 20 °C |
| Gasóleo doméstico con bajo contenido de azufre de hasta un 10 % (< 50 mg/kg) <b>EMAG</b> <sup>(1)</sup> (EMAG) añadido (EL Bio 10).  | 6 mm <sup>2</sup> /s a 20 °C |
| <b>Gasóleo no viario o para vehículos todoterreno (NRD)</b><br>Gasóleo no viario que puede contener hasta un 7 % de <b>EMAG</b> <sup>(1)</sup>   | 6 mm <sup>2</sup> /s a 20 °C |
|  <b>Importante</b><br>Para uso exclusivo con una caldera equipada con un quemador con un precalentador. |                              |
| Gasóleo doméstico con bajo contenido de azufre (< 2000 mg/kg) que puede contener hasta un 7 % de <b>EMAG</b> <sup>(1)</sup> (EMAG).  | 6 mm <sup>2</sup> /s a 20 °C |
| (1) ésteres metílicos de ácidos grasos (EMAG)  |                              |

### 3.2 Características técnicas



#### Importante

Parámetros técnicos obtenidos junto con los quemadores F10N3-1.22 y F10N3-1.29.

Tab.5 Características del quemador

|                   | Unidad | CF 22      | CF 29      |
|-------------------|--------|------------|------------|
| Tipo quemador     |        | F10N3-1.22 | F10N3-1.29 |
| Caudal de gasóleo | kg/h   | 2,02       | 2,69       |

Tab.6 Parámetros técnicos de aparatos de calefacción con caldera

| Nombre del producto   |            |          | CF 22 | CF 29 |
|---|------------|----------|-------|-------|
| Caldera de condensación   |            |          | No    | No    |
| Caldera de baja temperatura <sup>(1)</sup>  |            |          | Sí    | Sí    |
| Caldera B1  |            |          | No    | No    |
| Generador de calefacción de cogeneración  |            |          | No    | No    |
| Calefactor combinado  |            |          | No    | No    |
| <b>Potencia calorífica nominal</b>  | $P_{nom}$  | kW       | 22    | 30    |
| Potencia calorífica útil con potencia calorífica nominal y régimen de alta temperatura <sup>(2)</sup>   | $P_4$      | kW       | 22,4  | 29,8  |
| Potencia calorífica útil a un 30% de potencia calorífica nominal y régimen de baja temperatura <sup>(1)</sup>   | $P_1$      | kW       | 7,0   | 9,3   |
| <b>Eficiencia energética estacional de calefacción</b>  | $\eta_s$   | %        | 86    | 86    |
| Eficiencia útil a potencia calorífica nominal y régimen de alta temperatura <sup>(2)</sup>  | $\eta_4$   | %        | 87,5  | 87,3  |
| Eficiencia útil a un 30% de la potencia calorífica nominal y régimen de baja temperatura <sup>(1)</sup>   | $\eta_1$   | %        | 91,2  | 90,6  |
| <b>Consumo de electricidad auxiliar</b>   |            |          |       |       |
| Carga completa  | $el_{max}$ | kW       | 0,152 | 0,162 |
| Carga parcial   | $el_{min}$ | kW       | 0,043 | 0,046 |
| Modo de espera  | $P_{SB}$   | kW       | 0,004 | 0,004 |
| <b>Otras especificaciones</b>   |            |          |       |       |
| Pérdida de calor en modo de espera  | $P_{stby}$ | kW       | 0,083 | 0,095 |
| Consumo eléctrico durante el encendido del quemador   | $P_{ign}$  | kW       | --    | --    |
| Consumo energético anual  | $Q_{HE}$   | GJ       | 74    | 100   |
| Nivel de potencia acústica, interiores  | $L_{WA}$   | dB       | 61    | 61    |
| Emisiones de óxidos de nitrógeno  | $NO_x$     | mg / kWh | 116   | 116   |
| (1) Baja temperatura se refiere a una temperatura de retorno (en la entrada del calefactor) de 30 °C para las calderas de condensación, 37 °C para las calderas de baja temperatura y 50 °C para los demás calefactores.<br>(2) Régimen de alta temperatura significa una temperatura de retorno de 60 °C a la entrada de la caldera y una temperatura de impulsión de 80 °C a la salida de la caldera. |            |          |       |       |



#### Consejo

Datos de contacto al dorso.

## 4 Descripción del producto

### 4.1 Descripción general

Las calderas de gasóleo de pie de la gama CFU presentan las siguientes especificaciones:

- Solo calefacción con la posibilidad de producir agua caliente sanitaria al combinarlas con un acumulador de agua caliente sanitaria
- Calefacción de alta eficiencia
- Bajas emisiones contaminantes
- Cuerpo de caldera de fundición
- Cuadro de control electrónico
- **Conexión a la chimenea:** Evacuación de humos mediante una conexión de chimenea.
- **Conexión de tiro forzado:** Evacuación de gases de combustión mediante una conexión de ventosa con kit de suministro de aire comburente

## 4.2 Caldera

Fig.2

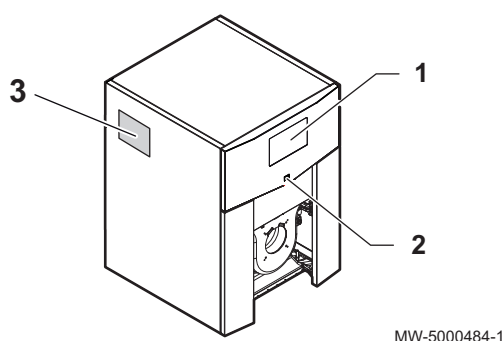

- 1 Cuadro de mando
- 2 Interruptor de marcha/paro
- 3 Placa de características

## 4.3 Descripción del cuadro de control

### 4.3.1 Descripción del panel de control

Fig.3

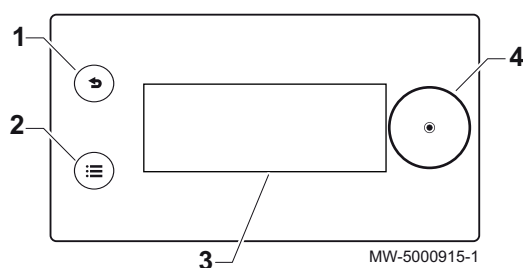

El panel de control permite al usuario final, al deshollinador o al instalador configurar la caldera para la calefacción central y la producción de agua caliente sanitaria.

- 1 Botón de retroceso ↩
- 2 Tecla del menú principal ☰
- 3 Pantalla
- 4 Selector ⦿

### 4.3.2 Descripción de la pantalla de espera

La pantalla de espera está activa si no se pulsa ninguna tecla del panel de control durante 5 minutos y la retroiluminación se apagará.

Fig.4

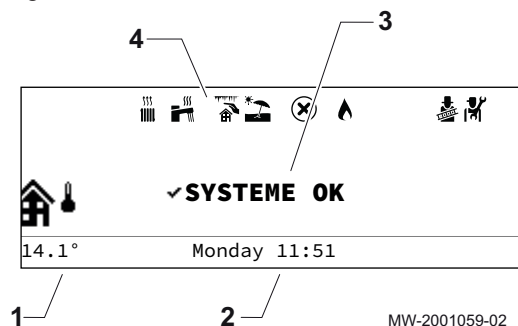

- 1 Temperatura medida por la sonda de temperatura exterior (si la hay)
- 2 Día y hora
- 3 Estado general de la caldera
- 4 Iconos indicativos del estado de la caldera

Tab.7 Iconos indicativos del estado de la caldera

| Iconos | Descripción  |
|--------|--|
|        | Icono fijo: función de calefacción activada<br>Icono intermitente: producción de calefacción en marcha                                       |
|        | Icono fijo: función de producción de agua caliente sanitaria activada<br>Icono intermitente: producción de agua caliente sanitaria en marcha |
|        | Protección antiheladas activada  |
|        | Con el modo de verano activado, no puede utilizarse la calefacción   |
|        | Error  |
|        | Modo de deshollinado activado  |
|        | Nivel de instalador activado   |

### 4.3.3 Descripción de la pantalla de inicio (acceso directo)

La pantalla de inicio cuenta con varias páginas. Cada página ofrece el acceso directo a una zona.

Mostrar la pantalla de inicio girando el selector hacia la derecha.

Pueden modificarse todos los nombres y símbolos de zona.

Fig.5 Pantalla de inicio principal

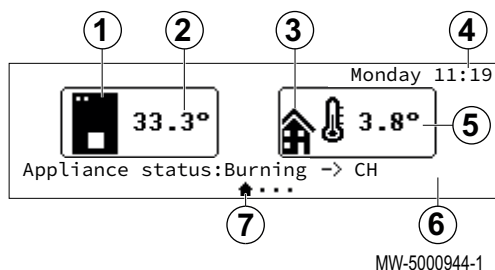

- 1 Símbolo de la caldera
- 2 Temperatura de ida de la caldera
- 3 Símbolo de la temperatura exterior
- 4 Día y hora
- 5 Temperatura exterior
- 6 Estado de la caldera
- 7 Página activa

Fig.6 Pantalla de inicio de la **Zone1**

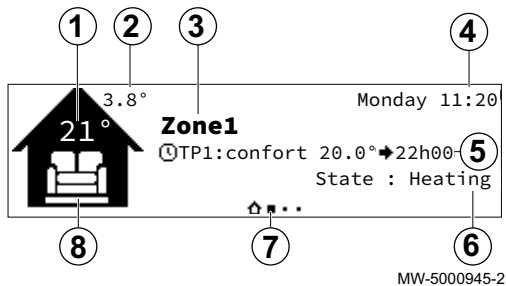

- 1 Temperatura de la **Zone1** (solo si en la zona está presente una sonda de temperatura ambiente)
- 2 Temperatura exterior
- 3 Nombre de la **Zone1**
- 4 Día y hora
- 5 Modo de funcionamiento
- 6 Estado de la **Zone1**
- 7 Página activa
- 8 Símbolo de la **Zone1**

Fig.7 Pantalla de inicio **Zone2** (solo si está conectada la placa electrónica opcional SCB-04)

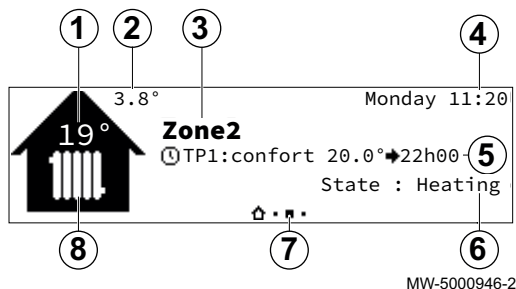

- 1 Temperatura de la **Zone2** (solo si en la zona está presente una sonda de temperatura ambiente)
- 2 Temperatura exterior
- 3 Nombre de la **Zone2**
- 4 Día y hora
- 5 Modo de funcionamiento
- 6 Estado de la **Zone2**
- 7 Página activa
- 8 Símbolo de la **Zone2**

Fig.8 Pantalla de inicio de la página del agua caliente sanitaria (solo si está conectada la sonda del agua caliente sanitaria)

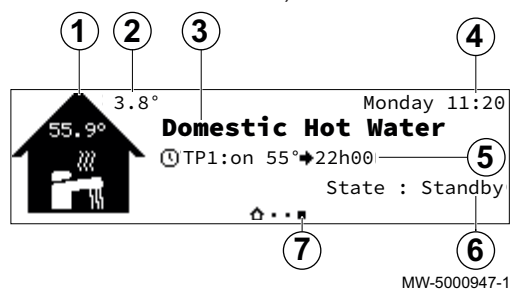

- 1 Símbolo del agua caliente sanitaria
- 2 Temperatura exterior
- 3 Nombre del agua caliente sanitaria
- 4 Día y hora
- 5 Modo de funcionamiento
- 6 Estado del agua caliente sanitaria
- 7 Página activa

#### 4.3.4 Descripción del carrusel (acceso directo)

Fig.9



El carrusel se utiliza para acceder rápidamente al menú del panel de control principal.

Pulsando el botón del menú principal (☰) aparece el carrusel.

Desplazarse por el menú de derecha a izquierda girando el selector (⊙).

Tab.8

| Menús accesibles | Descripción                             | Consejo Capítulo  |
|------------------|---|---|
|                  | Calefacción·On/Off                      | Activación/desactivación de la calefacción central  |
|                  | Agua caliente sanitaria On/Off          | Encendido y apagado de la producción de agua caliente sanitaria   |
|                  | Temperatura de calefacción              | Ajuste de la temperatura de las actividades   |
|                  | Temperatura del agua                    | Modificación de las temperaturas de consigna del agua caliente sanitaria  |
|                  | Cambio-temporal-temperatura-calefacción | Modificación temporal de la temperatura ambiente  |
|                  | Aceleración de agua caliente            | Forzado de la producción de agua caliente sanitaria (derogación)  |
|                  | Sistema en modo vacaciones              | Periodos de ausencia o vacaciones   |
|                  | Ajustes de usuario                      |   |
|                  | Ajustes de zona                         | Modificación del nombre y del símbolo de una zona   |
|                  | Ajustes agua caliente sanitaria         | Modificación de las temperaturas de consigna del agua caliente sanitaria  |
|                  | On/off calefacción                      | Activación/desactivación de la calefacción central  |
|                  | On/off ACS                              | Encendido y apagado de la producción de agua caliente sanitaria   |
|                  | Temperatura exterior                    | <ul style="list-style-type: none"> <li>• <b>Modo Verano Forzado</b> : Calefacción desactivada. Agua Caliente Sanitaria activada. Modo verano forzado. <ul style="list-style-type: none"> <li>- 0 = Apagado</li> <li>- 1 = Encendido</li> </ul> </li> <li>• <b>Verano Invierno</b> : Temperatura exterior por debajo de la cual se activa la protección antihielo<br/>Se puede configurar desde 15 °C hasta 30,5 °C</li> </ul> |
|                  | Contador de energía                     | Control del consumo energético  |
|                  | Sistema en modo vacaciones              | Periodos de ausencia o vacaciones   |
|                  | Modo de prueba                          | Modo de deshollinado  |
|                  | Instalador                              | Menú no accesible para el usuario   |
|                  | Buscador                                | Menú no accesible para el usuario   |

| Menús accesibles | Descripción                                   | Consejo Capítulo                       |
|------------------|---|--|
|                  | Valores de consigna del estado de las señales | Menú no accesible para el usuario      |
|                  | Contador de energía                           | Control del consumo energético         |
|                  | Ajustes                                       | Personalización del panel de control   |
|                  | Información sobre la versión                  | Información sobre la versión           |
|                  | Bluetooth® SMART ANTENNA                      | Activación/Desactivación del Bluetooth |

## 5 Funcionamiento

### 5.1 Navegación por los menús

Fig.10 Pantalla de espera

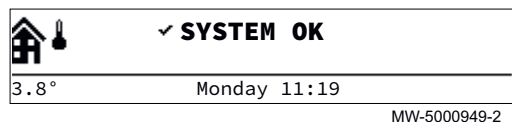

Pulsar cualquier botón o girar el selector para encender la retroiluminación de la pantalla de la interfaz de usuario.



#### Importante

Si no se pulsa ningún botón durante 3 minutos, la retroiluminación de la interfaz de usuario se apaga.

Fig.11 Acceso al menú principal

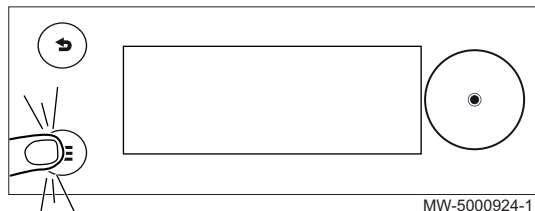

Pulsar el botón para acceder al menú principal.

Fig.12 Selección

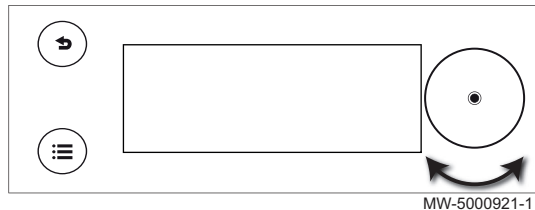

Girar el selector para seleccionar:

- un menú;
- una página de la pantalla de inicio;
- un parámetro;
- un ajuste.

Fig.13 Confirmación

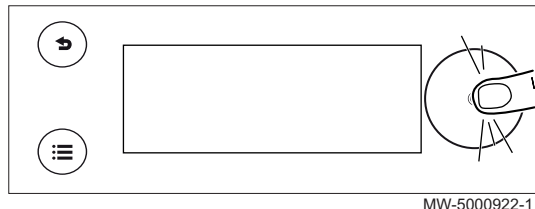

Pulsar el botón para confirmar:

- un menú;
- una página de la pantalla de inicio;
- un parámetro;
- un ajuste.

Fig.14 Retorno a la pantalla de inicio

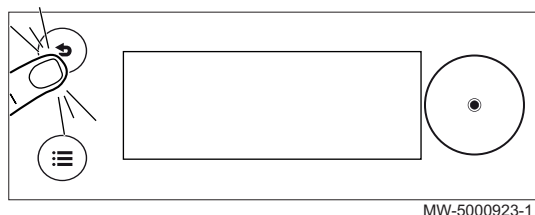



Pulsar el botón de retroceso las veces necesarias para volver a la pantalla de inicio.

Mantener pulsado el botón de retroceso para volver a la pantalla de inicio.

### 5.1.1 Estructura de árbol del acceso directo a la zona

Tab.9



| Tipo de acceso   | Ruta de acceso  |
|--|---|
| <b>Acceso directo:</b> desde la pantalla de inicio principal | → Pulsar el selector <br>→ Girar el selector  para acceder a las diversas zonas |
| <b>Acceso rápido:</b> desde cualquier pantalla               | No disponible   |

Tab.10





| Pantalla  | Parámetros disponibles                     |  Consejo Capítulo |
|---|--|--|
| Pantalla de inicio principal  | <b>Sistema en modo vacaciones</b>          | Periodos de ausencia o vacaciones  |
|   | <b>On/off calefacción</b>                  | Activación/desactivación de la calefacción central   |
|   | <b>On/off ACS</b>                          | Encendido y apagado de la producción de agua caliente sanitaria                                    |
|   | <b>Verano forzado On/Off</b>               | Personalización del panel de control   |
| Zone1   | <b>Establecer temperaturas calefacción</b> | Ajuste de las temperaturas de las actividades  |
|   | <b>Modo de funcionamiento</b>              | Selección del modo de funcionamiento   |
|   | <b>Programación-horaria-Calefacción</b>    | Activación y configuración de un programa horario  |
| Zone2 (solo si está conectada la placa electrónica opcional SCB-04) | <b>Establecer temperaturas calefacción</b> | Ajuste de las temperaturas de las actividades  |
|   | <b>Modo de funcionamiento</b>              | Selección del modo de funcionamiento   |
|   | <b>Programación-horaria-Calefacción</b>    | Activación y configuración de un programa horario  |
| Agua caliente sanitaria   | <b>Establecer temperaturas calefacción</b> | Ajuste de las temperaturas de las actividades  |
|   | <b>Modo de funcionamiento</b>              | Selección del modo de funcionamiento   |
|   | <b>Programación-horaria-Calefacción</b>    | Activación y configuración de un programa horario  |













### 5.1.2 Estructura de árbol del acceso rápido al menú principal

Tab.11

| Tipo de acceso   | Ruta de acceso   |
|--|--|
| <b>Acceso directo:</b> desde la pantalla de inicio principal | No disponible  |
| <b>Acceso rápido:</b> desde cualquier pantalla               | → Pulsar la tecla <br>→ Girar el selector  para acceder a los diversos menús |

Tab.12

| Menús accesibles  | Descripción   |  Consejo Capítulo |
|---|---|--|
|  | <b>Calefacción-On/Off</b><br>• Apagado<br>• Encendido   | Activación/desactivación de la calefacción central   |
|  | <b>Agua caliente sanitaria On/Off</b><br>• Apagado<br>• Encendido   | Encendido y apagado de la producción de agua caliente sanitaria                                      |
|  | <b>Temperatura de calefacción</b><br>• Zone1<br>• Zone2 (solo si está conectada la placa electrónica opcional SCB-04) | Ajuste de la temperatura de las actividades  |

| Menús accesibles  | Descripción   |  Consejo Capítulo  |
|---|---|---|
|    | <b>Temperatura del agua</b> <ul style="list-style-type: none"> <li>• ConsignaConfortACS</li> <li>• ConsignaReducidACS</li> </ul>  | Modificación de las temperaturas de consigna del agua caliente sanitaria  |
|    | <b>Cambio temporal temperatura calefacción</b> <ul style="list-style-type: none"> <li>• Zone1</li> <li>• Zone2 (solo si está conectada la placa electrónica opcional SCB-04)</li> </ul> | Modificación temporal de la temperatura ambiente  |
|    | <b>Aceleración de agua caliente</b>   | Forzado de la producción de agua caliente sanitaria (derogación)  |
|    | <b>Sistema en modo vacaciones</b>   | Periodos de ausencia o vacaciones   |
|    | <b>Ajustes de usuario</b>   |   |
|   | <b>Ajustes de zona</b>  | Modificación del nombre y del símbolo de una zona   |
|   | <b>Ajustes agua caliente sanitaria</b>  | Modificación de las temperaturas de consigna del agua caliente sanitaria  |
|   | <b>On/off calefacción</b>   | Activación/desactivación de la calefacción central  |
|   | <b>On/off ACS</b>   | Encendido y apagado de la producción de agua caliente sanitaria   |
|   | <b>Temperatura exterior</b>   | <ul style="list-style-type: none"> <li>• <b>Modo Verano Forzado</b> : Calefacción desactivada. Agua Caliente Sanitaria activada. Modo verano forzado. <ul style="list-style-type: none"> <li>- 0 = Apagado</li> <li>- 1 = Encendido</li> </ul> </li> <li>• <b>Verano Invierno</b> : Temperatura exterior por debajo de la cual se activa la protección antihielo<br/>Se puede configurar desde 15 °C hasta 30,5 °C</li> </ul> |
|   | <b>Contador de energía</b>  | Control del consumo energético  |
| <b>Sistema en modo vacaciones</b>   | Periodos de ausencia o vacaciones   |   |
|  | <b>Modo de prueba</b>   | Modo de deshollinado  |
|  | <b>Instalador</b>   | Menú no accesible para el usuario   |
|  | <b>Buscador</b>   | Menú no accesible para el usuario   |
|  | <b>Puntos consigna señales estado</b>   | Menú no accesible para el usuario   |
|  | <b>Contador de energía</b>  | Control del consumo energético  |
|  | <b>Ajustes del sistema</b>  | Personalización del panel de control  |
|  | <b>Información sobre la versión</b>   | Información sobre la versión  |

## 5.2 Puesta en marcha la caldera

1. Comprobar que el depósito contiene combustible.
2. Abrir la válvula de entrada de gasóleo.
3. Encender la caldera.
4. Comprobar la presión hidráulica de la instalación indicada en la interfaz de usuario.



### Importante

La presión hidráulica recomendada es de 0,15 – 0,2 MPa (1,5 – 2,0 bar).

5. Confirmar la selección pulsando el selector .
  - ⇒ Si la caldera está conectada a un acumulador de agua caliente sanitaria, la caldera comienza un ciclo de purga automática que dura unos 3 minutos y que se repite cada vez que se corta la corriente. Si hay algún problema, aparece un mensaje de error en la pantalla de inicio.



6. Si aparece un mensaje de error en la pantalla de inicio, contactar con el instalador.

### 5.3 Apagado de la caldera

La caldera debe apagarse en determinadas situaciones, por ejemplo, durante cualquier intervención que se realice en los equipos. En otras situaciones, como un periodo de ausencia prolongado, recomendamos que se use el modo de funcionamiento  **Sistema en modo vacaciones** para beneficiarse de la función antibloqueo de la caldera y para proteger la instalación contra las heladas.

Para apagar la caldera:

1. Apagar la caldera.



#### Véase también

Selección del modo de funcionamiento, página 18  
Periodos de ausencia o vacaciones, página 23

### 5.4 Protección antiheladas



#### Atención

La función de protección antiheladas no funciona si la caldera se ha apagado.



#### Atención

El sistema de protección integrado solo protege la caldera, no la instalación de calefacción.



#### Atención

Encargar a un profesional cualificado que vacíe la caldera y la instalación de calefacción si la vivienda va a estar desocupada durante un periodo largo de tiempo y hay riesgo de heladas.



#### Importante

Para evitar que se congelen los radiadores y la instalación en lugares en los que exista dicho riesgo (p. ej., en un garaje o en una sala de equipos), se recomienda conectar una sonda de temperatura exterior a la caldera.

Cuando la temperatura del agua de la caldera baja demasiado, se pone en funcionamiento el sistema integrado de protección de la caldera. Este sistema de protección funciona del siguiente modo:

Tab.13

| Temperatura del agua | Descripción del funcionamiento   |
|----------------------|--|
| <7 °C                | Si la temperatura del agua es superior a 10 °C, la bomba de circulación arranca y se detiene. La bomba de circulación continúa funcionando durante un breve intervalo de tiempo. |
| <4 °C                | La caldera se pone en marcha y se detiene si la temperatura del agua es superior a 35 °C.  |



## 6 Ajustes

### 6.1 Personalización del panel de control

El panel de control puede personalizarse modificando los ajustes básicos.

1. Acceder al menú:  **Ajustes del sistema.**

Tab.14

| Tipo de acceso   | Ruta de acceso   |
|--|--|
| <b>Acceso directo:</b> desde la pantalla de inicio principal | No disponible  |
| <b>Acceso rápido:</b> desde cualquier pantalla               | → Pulsar la tecla <br>→ Seleccionar:  <b>Ajustes del sistema</b> |

2. Llevar a cabo alguna de las siguientes acciones:

Tab.15

| Menú                            | Parámetro    | Descripción  |
|---------------------------------|--------------|--|
| <b>País e idioma</b>            |              | <b>Seleccionar país</b>  |
|                                 |              | <b>Seleccionar idioma</b>  |
| <b>Fecha y hora</b>             | <b>AP082</b> | Ajuste de la fecha y la hora <ul style="list-style-type: none"> <li>• Año</li> <li>• mes</li> <li>• día</li> <li>• horas</li> <li>• minutos</li> <li>• <b>Daylight activo</b> : Habilita función daylight para ahorro de energía durante el invierno</li> </ul>  |
| <b>Datos del instalador</b>     | <b>AP089</b> | <b>Nombre Instalador</b> : Cambiar el nombre del instalador  |
|                                 | <b>AP090</b> | <b>Teléfono Instalador</b> : cambiar el número de teléfono del instalador  |
| <b>Nombres de actividades</b>   |              | Seleccionar una de las siguientes actividades: <ul style="list-style-type: none"> <li>• <b>Noche</b></li> <li>• <b>Inicio</b></li> <li>• <b>Ausente</b></li> <li>• <b>Mañana</b></li> <li>• <b>Tarde</b></li> <li>• <b>Personal.</b></li> </ul> Modificación del nombre de las actividades usadas para programar los periodos de calefacción |
| <b>Ajustes de visualización</b> | <b>AP104</b> | <b>Valor de contraste HMI:</b> Configuración del brillo de la pantalla   |
|                                 | <b>AP105</b> | <b>Unidad mostrada:</b> selección de la unidad mostrada <ul style="list-style-type: none"> <li>• 0 para °C</li> <li>• 1 para °F</li> </ul>   |
|                                 | <b>AP124</b> | <b>Bloqueo para niños:</b> Evita que los niños modifiquen los ajustes de la unidad de manera accidental. <ul style="list-style-type: none"> <li>• <b>no</b> = Pantalla bloqueada</li> <li>• <b>sí</b> = Pantalla desbloqueada</li> </ul>   |

3. Para guardar el ajuste, confirmar pulsando el selector .

4. Para volver a la pantalla principal, pulsar la tecla de retorno .

## 6.2 Selección del modo de funcionamiento

Puede seleccionarse uno de los cinco modos de funcionamiento para cada zona.

El modo de funcionamiento recomendado es el modo **Programación**, que permite:

- regular la temperatura ambiente según sea necesario;
- programar los periodos de producción de agua caliente sanitaria según sea necesario;
- optimizar el consumo energético.

1. Acceder al menú: **Modo de funcionamiento**.

Tab.16

| Tipo de acceso   | Ruta de acceso  |
|--|---|
| <b>Acceso directo:</b> desde la pantalla de inicio principal | → Seleccionar la página correspondiente a la zona requerida<br>→ Seleccionar: <b>Modo de funcionamiento</b> |
| <b>Acceso rápido:</b> desde cualquier pantalla               | No disponible   |

2. Seleccionar el modo de funcionamiento deseado con el selector .

Tab.17

| Modo de funcionamiento                | Descripción   |
|---------------------------------------|---|
| <b>Programación</b>                   | La temperatura ambiente se modula en función del programa horario escogido.<br>El agua caliente sanitaria se produce de acuerdo con el programa horario escogido.<br>Modo aconsejado.                 |
| <b>Manual</b>                         | La temperatura ambiente es constante.<br>La temperatura del agua caliente sanitaria se queda en la temperatura de confort de forma permanente.  |
| <b>Cambio de temperatura temporal</b> | Se fuerza la temperatura ambiente durante un periodo definido.<br>La producción de agua caliente sanitaria se fuerza a la temperatura de confort durante un periodo definido.                         |
| <b>Vacaciones</b>                     | Durante un periodo de ausencia, se reduce la temperatura ambiente para ahorrar energía.<br>Durante un periodo de ausencia, se reduce la temperatura del agua caliente sanitaria para ahorrar energía. |
| <b>Protección antiheladas</b>         | La instalación y los equipos están protegidos contra las heladas durante el invierno.   |

3. Seleccionar: **Confirmar** para guardar el nuevo modo de funcionamiento.
4. Para volver a la pantalla principal, pulsar la tecla de retorno .



## 6.3 Gestión de la calefacción central

### 6.3.1 Activación/desactivación de la calefacción central

La función de calefacción puede apagarse en todos los circuitos.  
Así puede ahorrarse energía, por ejemplo, durante el periodo estival.

1. Acceder al menú: **Calefacción-On/Off**.

Tab.18

| Tipo de acceso   | Ruta de acceso   |
|--|--|
| <b>Acceso directo:</b> desde la pantalla de inicio principal | → Pulsar el selector <br>→ Seleccionar: <b>Calefacción-On/Off</b> |
| <b>Acceso rápido:</b> desde cualquier pantalla               | → Pulsar la tecla <br>→ Seleccionar: <b>Calefacción-On/Off</b>    |



2. Seleccionar el valor deseado:
  - **Apagado** para desactivar la función de calefacción.
  - **Encendido** para activar de nuevo la función de calefacción.
3. Seleccionar: **Confirmar** para guardar el ajuste.
4. Para volver a la pantalla principal, pulsar la tecla de retorno .



### 6.3.2 Modificación temporal de la temperatura ambiente (anulación)

Independientemente del modo de funcionamiento seleccionado para una zona, puede modificarse la temperatura ambiente para un periodo definido. Una vez transcurrido este tiempo, se reiniciará el modo de funcionamiento seleccionado.

1. Acceder al menú:  **Cambio temporal temperatura calefacción.**

Tab.19

| Tipo de acceso   | Ruta de acceso   |
|--|--|
| <b>Acceso directo:</b> desde la pantalla de inicio principal | No disponible  |
| <b>Acceso rápido:</b> desde cualquier pantalla               | → Pulsar la tecla <br>→ Seleccionar:  <b>Cambio temporal temperatura calefacción</b> |

2. Seleccionar la zona requerida:
  - **Zone1**
  - **Zone2** (solo si está conectada la placa electrónica opcional)
3. Ajustar la temperatura usando el selector .
4. Ajustar la hora de finalización de la anulación usando el selector .
5. Seleccionar: **Confirmar** para confirmar la anulación.
6. Para volver a la pantalla principal, pulsar la tecla de retorno .

### 6.3.3 Activación y configuración de un programa horario para calefacción

Puede usarse un programa horario para modificar la temperatura ambiente en una sala dependiendo de las actividades que se realicen durante el día.

Y puede programarse así para cada día de la semana.

1. Acceder al menú: **Programación horaria Calefacción.**

Tab.20

| Tipo de acceso   | Ruta de acceso  |
|--|---|
| <b>Acceso directo:</b> desde la pantalla de inicio principal | → Seleccionar la página correspondiente a la zona requerida<br>→ Seleccionar: <b>Programación horaria Calefacción</b> |
| <b>Acceso rápido:</b> desde cualquier pantalla               | No disponible   |

⇒ Hay disponibles tres programas horarios. El programa activo en cada momento está marcado con una marca de verificación.

2. Seleccionar: **ProgHorario Selecc** para activar otro programa horario.
3. Seleccionar el programa que va a modificarse:
  - **Programa 1**
  - **Programa 2**
  - **Programa 3**

⇒ Se muestran las actividades programadas para el lunes.

El último periodo del día sigue activo hasta el primer periodo del día siguiente.

4. Seleccionar el día que va a modificarse.
5. Realizar estas acciones según sea necesario:
  - **Modificar** las horas de las actividades programadas.
  - **Añadir** una franja horaria nueva.
  - **Borrar** una actividad programada.
  - **Copiar** las actividades diarias programadas a otros días con **Copiar a otros días.**

Fig.15

| Program 1 |         | ← Monday → |  |
|-----------|---------|------------|--|
| 06:00     | Confort | 22.0°      |  |
| 22:00     | Reduced | 16.0°      |  |
| ---       | ---     | --         |  |
| ---       | ---     | --         |  |

MW-5000950-1

Tab.21 Ejemplo de un programa horario

| Inicio del periodo (puede ajustarse) | Nombre de la actividad asignada (puede ajustarse) | Temperatura asignada (a título informativo) |
|--------------------------------------|---|---|
| 05:00                                | Confort   | 20,0 °C                                     |
| 8:00                                 | Reducida  | 16,0 °C                                     |
| 10:00                                | Ausencia  | 6,0 °C                                      |
| 16:00                                | Confort   | 20,0 °C                                     |
| 22:00                                | Reducida  | 16,0 °C                                     |
| ---                                  | ---   | --  |

6. Para volver a la pantalla principal, pulsar la tecla de retorno .



## 6.4 Gestión de la producción de agua caliente sanitaria

### 6.4.1 Encendido y apagado de la producción de agua caliente sanitaria

La producción de agua caliente sanitaria puede desconectarse. Así puede ahorrarse energía, por ejemplo, durante el periodo estival.

1. Acceder al menú: **Agua caliente sanitaria On/Off**.

Tab.22

| Tipo de acceso   | Ruta de acceso   |
|--|--|
| <b>Acceso directo:</b> desde la pantalla de inicio principal | → Pulsar el selector <br>→ Seleccionar: <b>Agua caliente sanitaria On/Off</b> |
| <b>Acceso rápido:</b> desde cualquier pantalla               | → Pulsar la tecla <br>→ Seleccionar: <b>Agua caliente sanitaria On/Off</b>    |

2. Seleccionar el valor deseado:

- **Apagado** para detener la producción de agua caliente sanitaria.
- **Encendido** para arrancar la producción de agua caliente sanitaria.

3. Seleccionar: **Confirmar** para guardar el ajuste.



4. Para volver a la pantalla principal, pulsar la tecla de retorno .

### 6.4.2 Forzado de la producción de agua caliente sanitaria (derogación)

Independientemente del modo de funcionamiento seleccionado, puede forzarse la producción de agua caliente sanitaria a la temperatura de confort (parámetro **ConsignaConfortACS**) durante un periodo definido.

1. Acceder al menú:  **Aceleración de agua caliente**.

Tab.23

| Tipo de acceso   | Ruta de acceso  |
|--|---|
| <b>Acceso directo:</b> desde la pantalla de inicio principal | No disponible   |
| <b>Acceso rápido:</b> desde cualquier pantalla               | → Pulsar la tecla <br>→ Seleccionar:  <b>Aceleración de agua caliente</b> |

2. Ajustar la hora de finalización de **Aceleración de agua caliente** con el selector .

3. Seleccionar: **Confirmar** para guardar el nuevo modo de funcionamiento.  
⇒ El modo Aceleración de agua caliente se inicia de inmediato.

4. Para volver a la pantalla principal, pulsar la tecla de retorno .

### 6.4.3 Modificación de las temperaturas de consigna del agua caliente sanitaria



La producción de agua caliente sanitaria funciona con dos parámetros de temperatura de consigna:



- **ConsignaConfortACS**
- **ConsignaReducidACS**

Estas temperaturas de consigna pueden modificarse según sea necesario.

1. Acceder al menú:  **Temperatura del agua.**

Tab.24

| Tipo de acceso   | Ruta de acceso  |
|--|---|
| <b>Acceso directo:</b> desde la pantalla de inicio principal | No disponible   |
| <b>Acceso rápido:</b> desde cualquier pantalla               | → Pulsar la tecla <br>→ Seleccionar:  <b>Temperatura del agua</b> |

2. Seleccionar el valor de consigna deseado:
  - **ConsignaConfortACS**
  - **ConsignaReducidACS**
3. Ajustar la temperatura deseada usando el selector .
4. Para volver a la pantalla principal, pulsar la tecla de retorno .

#### 6.4.4 Activación y configuración de un programa horario para la producción de agua caliente sanitaria

Puede usarse un programa horario para modificar la temperatura del agua caliente sanitaria dependiendo de las actividades que se realicen durante el día.

Y puede programarse así para cada día de la semana.

1. Acceder al menú deseado:

Tab.25

| Tipo de acceso   | Ruta de acceso   |
|--|--|
| <b>Acceso directo:</b> desde la pantalla de inicio principal | → Seleccionar la página correspondiente a la zona requerida<br>→ Seleccionar: <b>Programas de tiempo</b> |
| <b>Acceso rápido:</b> desde cualquier pantalla               | No disponible  |

⇒ Hay disponibles tres programas horarios. El programa activo en cada momento está marcado con una marca de verificación.

2. Para activar otro programa horario, seleccionar **Prog Horario ACS**.
3. Seleccionar el programa que va a modificarse:

- **Programa 1**
- **Programa 2**
- **Programa 3**

⇒ Se muestran las actividades programadas para el lunes.

El último periodo del día sigue activo hasta el primer periodo del día siguiente.

4. Seleccionar el día que va a modificarse.
5. Realizar estas acciones según sea necesario:
  - **Modificar** las horas de las actividades programadas.
  - **Añadir** una franja horaria nueva.
  - **Borrar** una actividad programada.
  - **Copiar** las actividades diarias programadas a otros días con **Copiar a otros días**.

Fig.16

| Program 1 | < Monday >    |
|-----------|---------------|
| 06:00     | Confort 22.0° |
| 22:00     | Reduced 16.0° |
| ---       | ---           |
| ---       | ---           |

MW-5000950-1

Tab.26 Ejemplo de un programa horario

| Inicio del periodo (puede ajustarse) | Nombre de la actividad asignada (puede ajustarse) | Temperatura asignada (a título informativo) |
|--------------------------------------|---|---|
| 06:00                                | ON  | 55 °C                                       |
| 8:00                                 | Reducida  | 14 °C                                       |
| ---                                  | ---   | --  |
| ---                                  | ---   | --  |
| ---                                  | ---   | --  |
| ---                                  | ---   | --  |



6. Para volver a la pantalla principal, pulsar la tecla de retorno .

## 6.5 Periodos de ausencia o vacaciones

Para las ausencias prolongadas, pueden reducirse la temperatura ambiente y la temperatura del agua caliente sanitaria para ahorrar energía. Para ello, activar el modo de funcionamiento **Sistema en modo vacaciones** para todas las zonas, incluida la del agua caliente sanitaria.

1. Acceder al menú:  **Sistema en modo vacaciones**.

Tab.27

| Tipo de acceso   | Ruta de acceso   |
|--|--|
| <b>Acceso directo:</b> desde la pantalla de inicio principal | → Pulsar el selector <br>→ Seleccionar: <b>Sistema en modo vacaciones</b> |
| <b>Acceso rápido:</b> desde cualquier pantalla               | → Pulsar la tecla <br>→ Seleccionar: <b>Sistema en modo vacaciones</b>    |

2. Ajustar los siguientes parámetros:

Tab.28

| Descripción              | Período de vacaciones en zonas de calefacción central y de agua caliente sanitaria |
|--------------------------|--|
| <b>se iniciará a las</b> | Ajustar la fecha y la hora de inicio del periodo de ausencia.                      |
| <b>terminará a las</b>   | Ajustar la fecha y la hora de finalización del periodo de ausencia.                |

3. Seleccionar: **Confirmar**, para guardar los ajustes.
4. Para volver a la pantalla principal, pulsar la tecla de retorno .

## 6.6 Personalización de las zonas

### 6.6.1 Definición del término «zona»

**Zona:** término asignado a los distintos circuitos hidráulicos (**Zone1**, **Zone2**). Indica varias salas alimentadas por el mismo circuito.



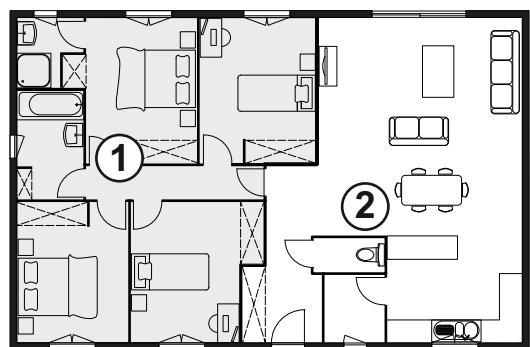

- ① **Zone1**
- ② **Zone2** (solo si está conectada la placa electrónica opcional)

Pueden modificarse todos los nombres y símbolos de zona.







Fig.17



Tab.29 Símbolos disponibles

| Símbolo   | Valor del símbolo | Asignación del símbolo |
|---|-------------------|------------------------|
|   | 0                 | Ninguna                |
|  | 1                 | Todas                  |
|  | 2                 | Dormitorio             |
|  | 3                 | Salón                  |
|  | 4                 | Estudio                |
|  | 5                 | Exterior               |
|  | 6                 | Cocina                 |
|  | 7                 | Sotano                 |

Tab.30 Símbolos disponibles (solo si está conectada la placa electrónica opcional)



| Símbolo   | Valor del símbolo | Asignación del símbolo |
|---|-------------------|------------------------|
|  | 8                 | Piscina                |
|  | 9                 | Acumulador de ACS      |
|  | 10                | Acumul. eléct. ACS     |
|  | 11                | Acumul. en capas ACS   |
|  | 12                | Acumul. caldera int.   |
|  | 13                | Programación horaria   |

### 6.6.2 Modificación del nombre y del símbolo de una zona

Los nombres y los símbolos de varias zonas vienen configurados de fábrica. Pueden personalizarse el nombre y el símbolo de las zonas de instalación.



1. Acceder al menú: **Ajustes de zona**.

Tab.31

| Tipo de acceso   | Ruta de acceso   |
|--|--|
| <b>Acceso directo:</b> desde la pantalla de inicio principal | No disponible  |
| <b>Acceso rápido:</b> desde cualquier pantalla               | → Pulsar la tecla <br>→ Seleccionar:  <b>Ajustes de usuario</b><br>→ Seleccionar: <b>Ajustes de zona</b> |

2. Seleccionar la zona requerida:
  - **Zone1**
  - **Zone2** (solo si está conectada la placa electrónica opcional)
3. Seleccionar **General**.
4. Seleccionar **Nombre del circuito**.
5. Escribir el nuevo nombre para la zona (20 caracteres como máximo) y confirmar con **Ok**.
6. Escribir el nombre escogido en la tabla siguiente:

| Nombre configurado de fábrica  | Nuevo nombre |
|--|--------------|
| <b>Zone1</b>   |              |
| <b>Zone2</b><br>(solo si está conectada la placa electrónica opcional) |              |

7. Seleccionar **Símbolo circuito**.
8. Seleccionar el símbolo del circuito y confirmar con **Ok**.
9. Confirmar pulsando el selector .
10. Para volver a la pantalla principal, pulsar la tecla de retorno .



## 6.7 Personalización de las actividades

### 6.7.1 Definición del término «actividad»

**Actividad:** este término se usa al programar franjas horarias. Hace referencia al nivel de confort deseado por el cliente para las distintas actividades a lo largo del día. Cada actividad lleva asociada una temperatura de consigna. La última actividad del día sigue siendo válida hasta la primera actividad del día siguiente.

Fig.18

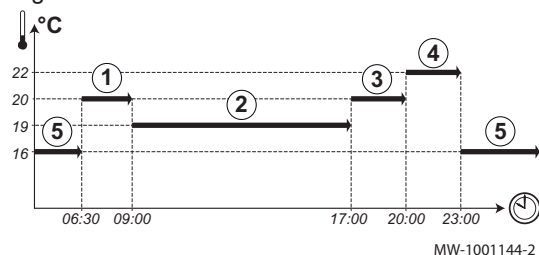

Tab.32 Ejemplo

| Inicio de la actividad | Actividad | Valor de consigna de temperatura ambiente |
|------------------------|-----------|---|
| 6:30                   | Mañana ①  | 20 °C                                     |
| 9:00                   | Ausente ② | 19 °C                                     |
| 17:00                  | Inicio ③  | 20 °C                                     |
| 20:00                  | Tarde ④   | 22 °C                                     |
| 23:00                  | Noche ⑤   | 16 °C                                     |

### 6.7.2 Modificación del nombre de un periodo

El nombre de los diferentes periodos viene ajustado de fábrica: **Mañana, Noche, Inicio, Tarde, Ausente** y **Personal**. Pueden personalizarse el nombre de las actividades de todas las zonas de instalación.

1. Acceder al menú: **Nombres de actividades**.

Tab.33

| Tipo de acceso   | Ruta de acceso   |
|--|--|
| <b>Acceso directo:</b> desde la pantalla de inicio principal | No disponible  |
| <b>Acceso rápido:</b> desde cualquier pantalla               | → Pulsar la tecla<br>→ Seleccionar: <b>Ajustes del sistema</b><br>→ Seleccionar: <b>Nombres de actividades</b> |

2. Seleccionar la actividad requerida:
  - **Mañana**
  - **Noche**
  - **Inicio**
  - **Tarde**
  - **Ausente**
  - **Personal**.
3. Escribir el nuevo nombre para la actividad (20 caracteres como máximo) y confirmar con **Ok**.
4. Escribir el nombre escogido en la tabla siguiente:

| Nombre configura-<br>do de fábrica | Nuevo nombre |
|------------------------------------|--------------|
| Mañana                             |              |
| Noche                              |              |
| Inicio                             |              |
| Tarde                              |              |
| Ausente                            |              |
| Personal.                          |              |



5. Para volver a la pantalla principal, pulsar la tecla de retorno .

### 6.7.3 Ajuste de la temperatura de las actividades

Puede ajustarse la temperatura de cada actividad en cada zona disponible.

1. Acceder al menú: **Temperatura de calefacción**.



Tab.34

| Tipo de acceso   | Ruta de acceso   |
|--|--|
| <b>Acceso directo:</b> desde la pantalla de inicio principal | → Seleccionar la página correspondiente a la zona requerida<br>→ Pulsar el selector <br>→ Seleccionar: <b>Temperatura de calefacción</b>  |
| <b>Acceso rápido:</b> desde cualquier pantalla               | → Pulsar la tecla <br>→ Seleccionar:  <b>Temperatura de calefacción</b><br>→ Seleccionar la zona deseada: <ul style="list-style-type: none"> <li>• <b>Zone1</b></li> <li>• <b>Zone2</b> (solo si está conectada la placa electrónica opcional SCB-04)</li> </ul> |

2. Seleccionar la actividad requerida:

Tab.35

| Actividad | Parámetro | Nombre del parámetro para el Zone1 o para el Zone2 (solo si está conectada la placa electrónica opcional SCB-04) |
|-----------|-----------|--|
| Noche     | CP080     | Consigna ambiente usuario zona de actividad<br>Se puede configurar desde 5 °C hasta 30 °C                        |
| Inicio    | CP081     | Consigna ambiente usuario zona de actividad<br>Se puede configurar desde 5 °C hasta 30 °C                        |
| Ausente   | CP082     | Consigna ambiente usuario zona de actividad<br>Se puede configurar desde 5 °C hasta 30 °C                        |
| Mañana    | CP083     | Consigna ambiente usuario zona de actividad<br>Se puede configurar desde 5 °C hasta 30 °C                        |
| Tarde     | CP084     | Consigna ambiente usuario zona de actividad<br>Se puede configurar desde 5 °C hasta 30 °C                        |



3. Ajustar el valor de temperatura asignado a la actividad escogida.
4. Para guardar el ajuste, confirmar pulsando el selector .
5. Para volver a la pantalla principal, pulsar la tecla de retorno .

## 6.8 Control del consumo energético

Si la instalación está equipada con un contador de energía, puede controlarse el consumo energético.

1. Acceder al menú: **Contador de energía**.

Tab.36

| Tipo de acceso   | Ruta de acceso   |
|--|--|
| <b>Acceso directo:</b> desde la pantalla de inicio principal | No disponible  |
| <b>Acceso rápido:</b> desde cualquier pantalla               | → Pulsar la tecla <br>→ Seleccionar:  <b>Ajustes de usuario</b><br>→ Seleccionar: <b>Contador de energía</b> |

2. Seleccionar el parámetro deseado:

Tab.37



| Nombre del parámetro | Parámetro | Descripción                                |
|----------------------|-----------|--|
| Consumo Energ Calef  | AC005     | Consumo de energía para calefacción en kWh |
| Consumo energía ACS  | AC006     | Consumo de energía para ACS en kWh         |

⇒ Se muestra la energía consumida desde la última puesta a cero del contador de consumo energético.

3. Para volver a la pantalla principal, pulsar la tecla de retorno .

## 6.9 Información sobre la versión

Tab.38

| Tipo de acceso   | Ruta de acceso  |
|--|---|
| <b>Acceso directo:</b> desde la pantalla de inicio principal | No disponible   |
| <b>Acceso rápido:</b> desde cualquier pantalla               | → Pulsar la tecla <br>→ Seleccionar:  <b>Información sobre la versión</b> |

Tab.39

| Placa electrónica          | Información disponible  |
|----------------------------|---|
| CU-OH-04 Placa electrónica | <ul style="list-style-type: none"> <li>• Versión del software</li> <li>• Versión de hardware</li> <li>• Versión OBD</li> <li>• Número de serie</li> <li>• Referencia</li> </ul> |
| SCB-04 Placa electrónica   | <ul style="list-style-type: none"> <li>• Versión del software</li> <li>• Versión de hardware</li> <li>• Versión OBD</li> <li>• Número de serie</li> <li>• Referencia</li> </ul> |
| Pantalla E-Pilot           | <ul style="list-style-type: none"> <li>• Versión del software</li> <li>• Versión de hardware</li> <li>• Versión OBD</li> <li>• Número de serie</li> <li>• Referencia</li> </ul> |

## 7 Mantenimiento

### 7.1 Directrices generales

Los trabajos de mantenimiento son importantes por las siguientes razones:

- Para garantizar un funcionamiento óptimo;
- para alargar la vida útil de la caldera;
- Disponer de una instalación que garantice el máximo confort al cliente a lo largo del tiempo.

**Atención**

Llevar a cabo una revisión y un deshollinado **al menos una vez al año** o con mayor frecuencia, dependiendo de la reglamentación vigente en el país.

**Atención**

Para poder disfrutar de la garantía, es imprescindible que la caldera no haya sufrido ninguna modificación.

**Atención**



La falta de servicio técnico del aparato invalida la garantía.

## 7.2 Configuración del mensaje de mantenimiento

El panel de control se usa para mostrar un mensaje siempre que sea necesario realizar un mantenimiento.

1. Acceder al menú: **Ver recordatorio de servicio**.

Tab.40

| Tipo de acceso   | Ruta de acceso  |
|--|---|
| <b>Acceso directo:</b> desde la pantalla de inicio principal | No disponible   |
| <b>Acceso:</b> desde cualquier pantalla                      | → Pulsar la tecla <br>→ Seleccionar:  <b>Instalador</b><br>→ Seleccionar: <b>Ver recordatorio de servicio</b> |

2. Seleccionar el tipo de notificación deseada:

| Tipo de notificación:     | Descripción   |
|---------------------------|---|
| <b>Ninguno</b>            | Ningún mensaje de mantenimiento   |
| <b>Notificación pers.</b> | El mensaje de mantenimiento se muestra después del número de horas de funcionamiento de la caldera. |

3. Seleccionar: **Notificación pers.**
4. Seleccionar **HorasFunc. Manten.** (AP011) para ajustar las horas de funcionamiento antes de emitir una notificación de mantenimiento.
5. Para volver a la pantalla principal, pulsar la tecla de retorno .

## 7.3 Instrucciones de mantenimiento

### 7.3.1 Comprobar la presión hidráulica

1. Comprobación de la presión hidráulica de la instalación.
2. Si la presión hidráulica es inferior a 0,08 MPa (0,8 bar), aumentar el nivel de agua de la instalación de calefacción para que la presión hidráulica se sitúe entre 0,15 y 0,2 MPa (1,5 y 2,0 bar).
3. Hacer una inspección visual para comprobar que no hay fugas de agua.

### 7.3.2 Llenado de la instalación con agua

1. Abrir los grifos de todos los radiadores conectados al sistema de calefacción.
2. Ajustar el termostato ambiente a la temperatura más baja posible.
3. Poner la caldera en el modo de paro/antihielo.
4. Abrir el grifo de llenado.
5. Cerrar el grifo de llenado cuando el manómetro indique una presión de 0,15 MPa (1,5 bar).
6. Poner la caldera en el modo de calefacción.
7. Cuando la bomba se haya parado, efectuar una nueva purga y completar la presión de agua.

**Importante**

Llenar y purgar la instalación dos veces al año deberían bastar para obtener una presión hidráulica adecuada. Si es necesario añadir agua a la instalación con frecuencia, avisar al instalador.

**7.3.3 Instrucciones de deshollinado**

Comprobar la combustión después de cada deshollinado.

1. Limpiar los conductos de humos.
2. Acceder a la toma de medidas de los humos.
3. Desenroscar el tapón de la toma de medidas de los humos.
4. Instalar el medidor.
5. Hacer mediciones de la combustión para determinar las pérdidas por los humos.
6. Recolocar el tapón en el punto de medición de los gases de combustión.

**7.3.4 Modo de deshollinado**

El deshollinador puede acceder al menú **Modo de prueba**.

1. Acceder al menú: **Modo de prueba**.

Tab.41

| Tipo de acceso   | Ruta de acceso  |
|--|---|
| <b>Acceso directo:</b> desde la pantalla de inicio principal | No disponible   |
| <b>Acceso:</b> desde cualquier pantalla                      | → Pulsar la tecla<br>→ Seleccionar: <b>Modo de prueba</b> |

2. Seleccionar uno de los siguientes parámetros:

Tab.42

| Nombre del parámetro | Parámetro | Descripción   |
|----------------------|-----------|---|
| Estado modo chimenea |           | Estado del modo chimenea<br>• 0 = Desactivado<br>• 2 = Potencia media   |
| Temp Impulsión       | AM016     | Temperatura de impulsión del aparato. Temperatura de ida del aparato<br>Este valor se indica únicamente a título informativo.         |
| Salida de potencia   | AM051     | Salida de potencia relativa del aparato<br>Este valor se indica únicamente a título informativo.                                      |
| Consigna CC máx sist | AP063     | Punto de consigna de temperatura de ida máxima para el quemador en calefacción central<br>Se puede configurar desde 20 °C hasta 90 °C |

3. Para volver a la pantalla principal, pulsar la tecla de retorno

## 7.4 Purga de la instalación de calefacción

Fig.19

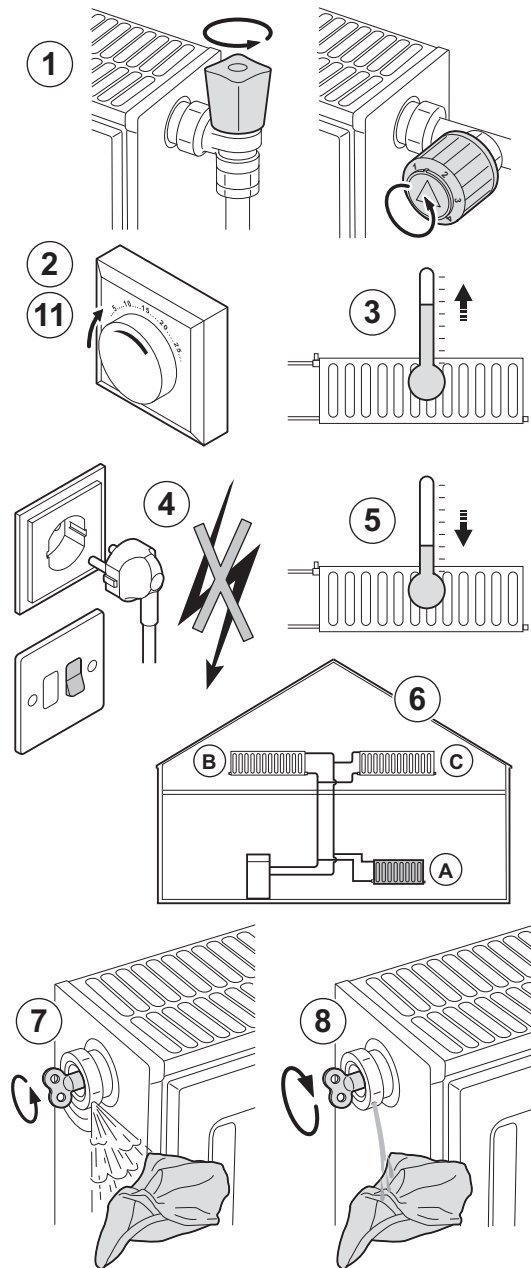

Se debe purgar cualquier resto de aire en la caldera, los conductos o las válvulas para evitar ruidos molestos durante el funcionamiento de la calefacción o al utilizar el agua.

1. Abrir las válvulas de todos los radiadores o circuitos de suelo radiante conectados al sistema.
2. Ajustar el termostato de ambiente a la máxima temperatura posible.
3. Esperar a que los radiadores estén calientes.
4. Apagar la caldera.
5. Esperar aproximadamente 10 minutos hasta que los radiadores se enfríen.
6. Purgar los radiadores. Proceder desde la parte inferior a la superior.
7. Abrir la válvula de purga con la llave de purga haciendo presión contra el respiradero con un paño.



### Advertencia

El agua puede estar todavía caliente.

8. Esperar hasta que salga agua por la válvula de purga y entonces ciérrela.
9. Poner en marcha la caldera.



### Importante

Una vez encendida la alimentación, la caldera pone en funcionamiento un programa de purga automático que dura unos 3 minutos.

10. Tras la purga, se debe comprobar que la presión del agua en el sistema sigue siendo la adecuada. Si es necesario, añadir agua al sistema de calefacción.
11. Ajustar el termostato de ambiente o el control de temperatura.

MW-2000560-1

## 7.5 Vaciado del sistema de calefacción

Fig.20

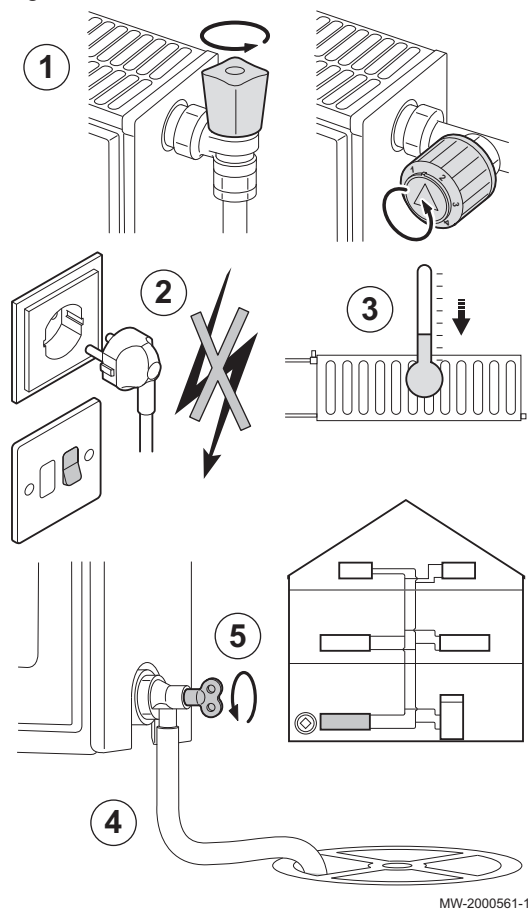

Puede ser necesario vaciar el sistema de calefacción central si hay que cambiar radiadores, en el caso de una fuga de agua importante o si existe riesgo de helada.

1. Abrir las válvulas de todos los radiadores conectados al sistema de calefacción.
2. Apagar la caldera.
3. Esperar aproximadamente 10 minutos hasta que los radiadores se enfríen.
4. Conectar un tubo flexible de drenaje al punto de drenaje más bajo. Colocar el extremo del tubo flexible en un sumidero o en un lugar donde el agua del tubo de drenaje no pueda causar daños.
5. Abrir el grifo de vaciado/llenado del sistema de calefacción central. Vaciar la instalación.



### Advertencia

El agua puede estar todavía caliente.

6. Cerrar el grifo de vaciado cuando deje de salir agua del punto de drenaje.

## 8 Resolución de errores

### 8.1 Resolución de errores de funcionamiento

Si la caldera tiene una avería, aparece un código en la pantalla principal del panel de control. Este código es importante para poder averiguar correcta y rápidamente el tipo de avería y, eventualmente, solicitar asistencia técnica.

Existen 3 tipos de errores:

Tab.43

| Tipo de código | Formato del código |
|----------------|--------------------|
| Error          | Hxx.xx             |
| Fallo          | Exx.xx             |
| Alarma         | Axx.xx             |

1. Anotar el código indicado en la pantalla.
2. Solucionar el problema descrito por el código de error o ponerse en contacto con el instalador.
3. Apagar la caldera y volver a encenderla para comprobar que se ha eliminado la causa del error.
4. Si vuelve a aparecer el código, ponerse en contacto con el instalador.

### 8.2 Códigos de error

Un código de error es un estado temporal que se produce cuando se detecta una anomalía en la caldera.

Cuando aparezca alguno de los siguientes códigos, avisar al profesional encargado del mantenimiento de la caldera.

Tab.44 Lista de códigos de error

| Código de error | Mensaje              | Descripción  |
|-----------------|----------------------|--|
| H00.00          | Sonda ida Abierta    | La sonda de temperatura de ida se ha retirado o mide una temperatura por debajo del rango            |
| H00.01          | Sonda ida Cerrada    | La sonda de temperatura de ida se ha cortocircuitado o mide temperatura por encima del rango         |
| H00.06          | Sens Retorno Perdido | Se esperaba la presencia del sensor de temperatura de retorno, pero no se detectó                    |
| H00.16          | Sonda ACS abierta    | La sonda de temperatura de agua caliente sanitaria se ha retirado o mide por debajo de rango         |
| H00.17          | Sonda ACS cerrada    | La sonda de temperatura de agua caliente sanitaria se ha cortocircuitado o mide por encima del rango |
| H00.32          | Sonda ext. Abierta   | La sonda de temperatura exterior se ha retirado o mide una temperatura por debajo del rango          |
| H00.33          | Sonda ext. Cerrada   | La sonda de temperatura exterior se ha cortocircuitado o mide una temperatura por encima del rango   |
| H00.79          | Son.imp.pisc.abierta | La sonda de temperatura de la ida de la piscina se ha retirado o mide por debajo del rango           |
| H00.80          | Son.imp.pisc.cerrada | La sonda de temperatura de ida de la piscina se ha cortocircuitado o mide por encima de rango        |
| H01.03          | Aviso pérdida llama  | Aviso de detección de pérdida de llama no intencional  |
| H02.00          | Reinicio en curso    | Reinicio en curso  |
| H02.02          | Espera núm config    | Esperando número de configuración  |
| H02.03          | Error configuración  | Error de configuración   |
| H02.04          | Error parámetros     | Error parámetros:  |
| H02.05          | DivergenciaCSU/CU    | La CSU no coincide con el tipo de CU   |
| H02.09          | Bloqueo parcial      | Bloqueo parcial del dispositivo reconocido   |
| H02.10          | Bloqueo total        | Bloqueo total del dispositivo reconocido   |
| H02.16          | TpoExcedCSUInterna   | Tiempo excedido CSU interna  |
| H02.25          | ACI error            | ACI error  |
| H02.36          | Pérdida DisposFunc   | Dispositivo funcional se ha desconectado   |
| H02.37          | Pérdida DispNoCritic | Dispositivo no crítico se ha desconectado  |
| H02.40          | Func no disponible   | Func no disponible   |
| H02.48          | FalloConfigGrFunc    | Fallo de conf. de los grupos de función  |
| H02.60          | Función no admitida  | La zona no admite la función seleccionada  |
| H07.01          | Fallo del quemador   | Hubo un fallo en el quemador   |

### 8.3 Códigos de error

Si sigue apareciendo el código de error tras varios intentos automáticos de arranque, la caldera pasa al modo de avería.

La caldera solo reanudará el funcionamiento normal cuando el instalador haya eliminado las causas del bloqueo.

A consecuencia de:

- un reinicio manual,
- un reinicio mediante mensaje de mantenimiento.

Cuando aparezca alguno de los siguientes códigos, avisar al profesional encargado del mantenimiento de la caldera.



Tab.45 Lista de códigos de fallo

| Código de error | Mensaje              | Descripción  |
|-----------------|----------------------|--|
| E00.00          | Sonda ida Abierta    | La sonda de temperatura de ida se ha retirado o mide una temperatura por debajo del rango  |
| E00.01          | Sonda ida Cerrada    | La sonda de temperatura de ida se ha cortocircuitado o mide temperatura por encima del rango                                       |
| E01.04          | Error pérd Llama x5  | Se produjo un error de pérdida de llama no intencionada x5: se produce tras tres fallos <b>H01.03</b> en la misma demanda de calor |
| E01.12          | Temp Ret>Temp Ida    | La temperatura de retorno tiene un valor más alto que la temperatura de ida  |
| E02.13          | Entrada bloqueo      | Entrada de bloqueo de la unidad de control desde fuera del dispositivo   |
| E02.15          | TpoExcedCSUExterna   | Tiempo excedido CSU externa  |
| E02.41          | PresosGasCombPresent | El presostato de gas de combustión está presente   |
| E02.42          | PresosTGasCombPresen | El presostato de temperatura de gas de combustión está presente  |
| E02.44          | PresosGasComb        | Error presostato gas combustión no conectado   |

## 8.4 Códigos de alarma

Un código de alarma es un estado temporal de la caldera que se produce cuando se detecta una anomalía. Si persiste algún código de alarma tras varios intentos automáticos de arranque, la caldera pasa al modo de avería.

Cuando aparezca alguno de los siguientes códigos, avisar al profesional encargado del mantenimiento de la caldera.

Tab.46 Lista de códigos de alarma

| Código de | Mensaje              | Descripción  |
|-----------|----------------------|--|
| A00.32    | Sonda ext. Abierta   | La sonda de temperatura exterior se ha retirado o mide una temperatura por debajo del rango        |
| A00.33    | Sonda ext. Cerrada   | La sonda de temperatura exterior se ha cortocircuitado o mide una temperatura por encima del rango |
| A00.34    | Falta sonda exterior | Se esperaba la presencia de una sonda de temperatura exterior, pero no se detectó                  |
| A00.81    | Falta sonda ambiente | La sonda de temperatura ambiente esperada no se ha detectado                                       |
| A02.18    | Error DicionarObjet  | Error en diccionario de objetos  |

## 9 Medio ambiente

### 9.1 Eliminación y reciclaje

Fig.21



#### Reciclaje



#### Advertencia

La extracción y la desactivación de la caldera se deben efectuar por un instalador cualificado conforme a los reglamentos locales y nacionales.

### 9.2 Ahorro de energía

Consejos para ahorrar energía:

- No obstruya las salidas de ventilación.
- No cubra los radiadores. No colocar cortinas frente a los radiadores.
- Instalar paneles reflectantes en la parte posterior de los radiadores para evitar las pérdidas de calor.

- Aísle las tuberías de las estancias que no haya que calentar (como sótanos y altillos).
- Cierre los radiadores de las estancias que no se usen.
- No deje circular inútilmente el agua caliente (o fría).
- Instale una alcachofa de ducha con ahorro de agua para ahorrar hasta un 40 % de energía.
- Ducharse en vez de bañarse. Un baño consume dos veces más agua y energía.

## 10 Garantía

### 10.1 Generalidades

Le agradecemos que haya adquirido uno de nuestros aparatos y la confianza depositada en nuestro producto.

Para garantizar un funcionamiento seguro y eficiente, recomendamos realizar una revisión y un mantenimiento periódicos.

El instalador y nuestro servicio técnico pueden prestarle asistencia para ello.

### 10.2 Términos de la garantía

Tab.47

|                     |  |
|---------------------|--|
| <b>Alemania</b>     | Las siguientes disposiciones no excluyen los derechos que pudiera tener el comprador en virtud de la garantía legal estipulada en los artículos 1641 a 1648 del Código Civil.  |
| <b>Portugal</b>     | Los siguientes términos y condiciones no afectan negativamente a los derechos de los consumidores recogidos en el decreto ley 67/2003 del 8 de abril con las modificaciones introducidas por el decreto ley 84/2008 del 21 de mayo, sobre las garantías de la venta de bienes de consumo y otras normas de aplicación. |
| <b>Otros países</b> | Los siguientes términos y condiciones no afectan a los derechos que otorgan al comprador las disposiciones legales en materia de vicios ocultos vigentes en el país del comprador.   |

Tab.48

|   |  |
|---|--|
| <b>Italia, Portugal</b>   | La duración de nuestra garantía se indica en el certificado facilitado con el aparato.   |
| <b>Portugal</b>   | Nuestra garantía se limita a la sustitución o reparación de las piezas defectuosas por nuestro servicio técnico.   |
| <b>Otros países</b>   | La duración de nuestra garantía es de dos años.  |
| <b>Todos los países:<br/>Excepto Alemania y Rusia</b>                           | Su aparato goza de una garantía contractual contra cualquier defecto de fabricación a partir de su fecha de compra indicada en la factura del instalador.<br>Nuestra garantía no cubre los costes de sustitución o reparación de piezas que pudieran estropearse por un desgaste normal, un mal uso, una intervención de terceros no cualificados, una supervisión o mantenimiento inadecuado o insuficiente, una alimentación eléctrica incorrecta o el uso de un combustible inadecuado o de mala calidad. |
| <b>Todos los países:<br/>Excepto Alemania, Italia, Polonia, Rusia y Turquía</b> | El periodo de garantía se indica en nuestra lista de precios.  |
| <b>Todos los países:<br/>Excepto Alemania, Austria, Portugal y Rusia</b>        | Nuestra garantía se limita a la sustitución o reparación de las piezas defectuosas por nuestro servicio técnico, excluyendo los costes de mano de obra, expedición y transporte.   |

Tab.49

|   |   |
|---|---|
| <b>Austria</b>                                    | El suministro de piezas de recambio está garantizado durante 10 años a partir de la fecha de adquisición indicada en la factura del instalador.   |
| <b>Todos los países excepto: Alemania y Rusia</b> | La garantía solo cubre piezas como motores, bombas, válvulas eléctricas, etc. si dichas piezas no se han desmontado nunca.<br>Se mantienen en vigor los derechos establecidos en la Directiva Europea 99/44/CEE, decreto de aplicación n.º 24 del 2 de febrero de 2002 publicado en el boletín oficial n.º 57 del 8 de marzo de 2002. |

Tab.50

|   |  |
|---|--|
| <b>Italia</b>   | Declinamos nuestra responsabilidad como fabricante si el aparato se utiliza de forma indebida, el mantenimiento del mismo es insuficiente o nulo o no se instala correctamente (es responsabilidad suya asegurarse de que la instalación y el mantenimiento los lleva a cabo un profesional cualificado y una empresa de servicio posventa respectivamente).<br>Específicamente, declinamos cualquier responsabilidad por los daños materiales, pérdidas intangibles o lesiones físicas que pudieran derivarse de una instalación que no cumpla: <ul style="list-style-type: none"> <li>• los requisitos legales y reglamentarios previstos por las legislaciones nacionales y la reglamentación de las autoridades locales;</li> <li>• nuestras instrucciones y prescripciones de instalación y mantenimiento según la legislación vigente.</li> </ul>  |
| <b>Otros países</b>                                       | Declinamos nuestra responsabilidad como fabricante si el aparato se utiliza de forma indebida, el mantenimiento del mismo es insuficiente o nulo o no se instala correctamente (es responsabilidad suya asegurarse de que la instalación la lleva a cabo un profesional cualificado).  |
| <b>Todos los países: Excepto Alemania, Italia y Rusia</b> | Declinamos nuestra responsabilidad como fabricante si el aparato se utiliza de forma indebida, el mantenimiento del mismo es insuficiente o nulo, o no se instala correctamente (es responsabilidad suya asegurarse de que la instalación la lleva a cabo un instalador cualificado).<br>Específicamente, declinamos cualquier responsabilidad por los daños materiales, pérdidas intangibles o lesiones físicas que pudieran derivarse de una instalación que no cumpla: <ul style="list-style-type: none"> <li>• Los requisitos legales o normativos o las disposiciones establecidas por las autoridades locales.</li> <li>• La normativa nacional o local y las disposiciones especiales relativas a la instalación.</li> <li>• Nuestros manuales e instrucciones de instalación, en particular en lo que respecta al mantenimiento periódico de los aparatos.</li> <li>• <b>Todos los países: Excepto Países Bajos:</b> las reglas del oficio.</li> </ul> |

## 11 Apéndice

### 11.1 Ficha de producto

Tab.51 Ficha de producto para aparatos de calefacción con caldera

| Marca - Nombre de producto                            |    | CF 22    | CF 29    |
|---|----|----------|----------|
| Clase de eficiencia energética estacional             |    | <b>B</b> | <b>B</b> |
| Potencia calorífica nominal ( <i>Prated o Psup</i> )  | kW | 22       | 30       |
| Eficiencia energética estacional de calefacción       | %  | 86       | 86       |
| Consumo energético anual                              | GJ | 74       | 100      |
| Nivel de potencia acústica ( $L_{WA}$ ) en interiores | dB | 61       | 61       |



#### Consejo

Precauciones específicas acerca del montaje, la instalación y el mantenimiento: consultar el capítulo «Consignas de seguridad».

## 11.2 Ficha de producto: controles de temperatura

---

Tab.52 Ficha de producto para los controles de temperatura

|  |   | E-Pilot |
|--|---|---------|
| Clase  |   | II      |
| Contribución a la eficiencia energética de calefacción | % | 2       |

### 11.3 Ficha de producto

Fig.22 La ficha de producto de la caldera indica la eficiencia energética de calefacción del producto.

**Clase de eficiencia energética estacional de caldera** ①  
[ ] 'I' %

---

**Control de temperatura** ②  
 de la ficha de control de temperatura + [ ] %  
 Clase I = 1 %, Clase II = 2 %, Clase III = 1,5 %, Clase IV = 2 %, Clase V = 3 %, Clase VI = 4 %, Clase VII = 3,5 %, Clase VIII = 5 %

---

**Caldera complementaria** ③  
 de la ficha de caldera ( [ ] - 'I' ) x 0,1 = ± [ ] %  
 Eficiencia energética estacional de caldera (en %)

---

**Contribución solar** ④  
 de la ficha de dispositivo solar + [ ] %  
 Tamaño del colector (en m<sup>2</sup>)    Volumen del colector (en m<sup>3</sup>)    Eficiencia del colector (en m %)  
 Clasificación del depósito<sup>(1)</sup>  
 A\* = 0,95, A = 0,91, B = 0,86, C = 0,83, D - G = 0,81  
 ('III' x [ ] + 'IV' x [ ]) x 0,9 x ( [ ] /100 ) x [ ] = + [ ] %

(1) Si la clasificación del depósito es superior a A, utilice 0,95

---

**Bomba de calor complementaria** ⑤  
 de la ficha de bomba de calor ( [ ] - 'I' ) x 'II' = + [ ] %  
 Eficiencia energética estacional de caldera (en %)

---

**Contribución solar Y bomba de calor complementaria** ⑥  
 seleccione el valor mínimo 0,5 x [ ] o 0,5 x [ ] = - [ ] %  
④    ⑤

---

**Eficiencia energética estacional de equipo** ⑦  
[ ] %

---

**Clase de eficiencia energética estacional de calefacción de equipo**

|                          |                          |                          |                          |                          |                          |                          |                          |                          |                          |
|--------------------------|--------------------------|--------------------------|--------------------------|--------------------------|--------------------------|--------------------------|--------------------------|--------------------------|--------------------------|
| <input type="checkbox"/> | <input type="checkbox"/> | <input type="checkbox"/> | <input type="checkbox"/> | <input type="checkbox"/> | <input type="checkbox"/> | <input type="checkbox"/> | <input type="checkbox"/> | <input type="checkbox"/> | <input type="checkbox"/> |
| <b>G</b>                 | <b>F</b>                 | <b>E</b>                 | <b>D</b>                 | <b>C</b>                 | <b>B</b>                 | <b>A</b>                 | <b>A<sup>+</sup></b>     | <b>A<sup>++</sup></b>    | <b>A<sup>+++</sup></b>   |
| <30%                     | ≥30%                     | ≥34%                     | ≥36%                     | ≥75%                     | ≥82%                     | ≥90%                     | ≥98%                     | ≥125%                    | ≥150%                    |

---

**Caldera y bomba de calor suplementaria instaladas con emisores de calor de baja temperatura a 35°C?** ⑦  
 de la ficha de bomba de calor [ ] + (50 x 'II') = [ ] %

Es posible que la eficiencia energética del paquete de productos correspondiente a esta ficha no coincida con su eficiencia real una vez instalado en un edificio, ya que dicha eficiencia está sujeta a factores adicionales como la pérdida de calor en el sistema de distribución y el dimensionado de los productos en relación con el tamaño y las características del edificio.

- I El valor de la eficiencia energética estacional de calefacción del aparato de calefacción preferente, expresado en porcentaje.
- II El factor de ponderación de la potencia calorífica de los calefactores preferente y complementario de un equipo combinado, tal como se establece en la tabla siguiente.
- III El valor de la expresión matemática:  $294/(11 \cdot \text{Prated})$ , donde la "Prated" está relacionada con el aparato de calefacción preferente.
- IV El valor de la expresión matemática  $115/(11 \cdot \text{Prated})$ , donde la "Prated" está relacionada con el aparato de calefacción preferente.

Tab.53 Ponderación de calderas

| <b>Psup / (Prated + Psup)<sup>(1)(2)</sup></b> | <b>II, equipo sin depósito de agua caliente</b> | <b>II, equipo con depósito de agua caliente</b> |
|--|---|---|
| 0  | 0   | 0   |
| 0,1  | 0,3   | 0,37  |
| 0,2  | 0,55  | 0,70  |
| 0,3  | 0,75  | 0,85  |
| 0,4  | 0,85  | 0,94  |
| 0,5  | 0,95  | 0,98  |
| 0,6  | 0,98  | 1,00  |
| ≥ 0,7  | 1,00  | 1,00  |

(1) Los valores intermedios se calculan por interpolación lineal entre los dos valores adyacentes.  
 (2) Prated está relacionada con el aparato de calefacción o calefactor combinado preferentes.

Tab.54 Eficiencia del equipo

|   |   | <b>CF 22</b> | <b>CF 29</b> |
|---|---|--------------|--------------|
| Eficiencia energética estacional de calefacción del equipo en combinación con E-Pilot | % |              |              |

## Manual original - © Derechos de autor

Toda la información técnica y tecnológica que contienen estas instrucciones, junto con las descripciones técnicas y esquemas proporcionados son de nuestra propiedad y no pueden reproducirse sin nuestro permiso previo y por escrito. Contenido sujeto a modificaciones.

DE DIETRICH  
**FRANCE**

Direction de la Marque  
57, rue de la Gare - F-67580 Mertzwiller  
[www.dedietrich-thermique.fr](http://www.dedietrich-thermique.fr)

DE DIETRICH SERVICE  
**AT**

 0800 / 201608 freecall  
[www.dedietrich-heiztechnik.com](http://www.dedietrich-heiztechnik.com)

VAN MARCKE NV  
**BE**

LAR Blok Z, 5  
B- 8511 KORTRIJK  
 +32 1056/23 75 11  
[www.vanmarcke.be](http://www.vanmarcke.be)

MEIER TOBLER AG  
**CH**

Bahnstrasse 24 - CH - 8603 SCHWERZENBACH  
 +41 (0) 44 806 41 41  
 [info@meiertobler.ch](mailto:info@meiertobler.ch)  
**+41 (0)8 00 846 846**   
[www.meiertobler.ch](http://www.meiertobler.ch)



MEIER TOBLER SA  
**CH**

Chemin de la Veyre-d'En-Haut B6,  
CH -1806 St-Légier-La-Chiésaz  
 +41 (0) 21 943 02 22  
 [info@meiertobler.ch](mailto:info@meiertobler.ch)  
**+41 (0)8 00 846 846**   
[www.meiertobler.ch](http://www.meiertobler.ch)



DE DIETRICH  
**CN**

UNIT 1006 , CBD International  
Mansion, No.16 Yong An Dong li,  
Chaoyang District, 100022, Beijing China  
 +400 6688700  
 +86 10 6588 4834  
 [contactBJ@dedietrich.com.cn](mailto:contactBJ@dedietrich.com.cn)  
[www.dedietrich-heating.com](http://www.dedietrich-heating.com)

BDR THERMEA Czech Republic s.r.o.  
**CZ**

Jeseniova 2770/56 - 130 00 Praha 3  
 +420 271 001 627  
 [dedietrich@bdrthermea.cz](mailto:dedietrich@bdrthermea.cz)  
[www.dedietrich.cz](http://www.dedietrich.cz)

HS Tarm A/S  
**DK**

Smedevej 2  
DK- 6880 Tarm, Denmark  
 +45 97 37 15 11  
 [info@hstarm.dk](mailto:info@hstarm.dk)  
[www.hstarm.dk](http://www.hstarm.dk)

**De Dietrich**   
SERVICE CONSOMMATEURS

**0 809 400 320**

Service gratuit  
+ prix appel

DE DIETRICH THERMIQUE IBERIA S.L.U.  
**ES**

C/Salvador Espriu, 11  
08908 L'HOSPITALET de LLOBREGAT  
 +34 902 030 154  
 [info@dedietrichthermique.es](mailto:info@dedietrichthermique.es)  
[www.dedietrich-calefaccion.es](http://www.dedietrich-calefaccion.es)

DUEDI S.r.l  
**IT**

Distributore Ufficiale Esclusivo  
De Dietrich-Thermique Italia Via Maestri del Lavoro, 16  
12010 San Defendente di Cervasca (CN)  
 +39 0171 857170  
 +39 0171 687875  
 [info@duediciima.it](mailto:info@duediciima.it)  
[www.duediciima.it](http://www.duediciima.it)



NEUBERG S.A.  
**LU**

39 rue Jacques Stas - B.P.12  
L- 2549 LUXEMBOURG  
 +352 (0)2 401 401  
[www.neuberg.lu](http://www.neuberg.lu)  
[www.dedietrich-heating.com](http://www.dedietrich-heating.com)



DE DIETRICH  
Technika Grzewcza sp. z o.o.  
**PL**

ul. Północna 15-19, 54-105 Wrocław  
 +48 71 71 27 400  
 [biuro@dedietrich.pl](mailto:biuro@dedietrich.pl)  
**801 080 881**   
[www.facebook.com/DeDietrichPL](http://www.facebook.com/DeDietrichPL)  
[www.dedietrich.pl](http://www.dedietrich.pl)

ООО «БДР ТЕРМИЯ РУС»  
**RU**

129164, Россия, г. Москва  
Зубарев переулок, д. 15/1  
Бизнес-центр «Чайка Плаза», офис 309  
 8 800 333-17-18  
 [info@dedietrich.ru](mailto:info@dedietrich.ru)  
[www.dedietrich.ru](http://www.dedietrich.ru)

BDR THERMEA (SLOVAKIA) s.r.o  
**SK**

Hroznová 2318-911 05 Trenčín  
 +421 907 790 221  
 [info@baxi.sk](mailto:info@baxi.sk)  
[www.dedietrichsk.sk](http://www.dedietrichsk.sk)



**De Dietrich** 

